

Funkcionalno-prostorna struktura

- S_Spomenik
- 1_Dvorana
- 2_Dvoranski trg
- 3_Pergola / zaštitni zeleni pojas
- 4_Drvored / zaštitni zeleni pojas
- 5_Prometnica

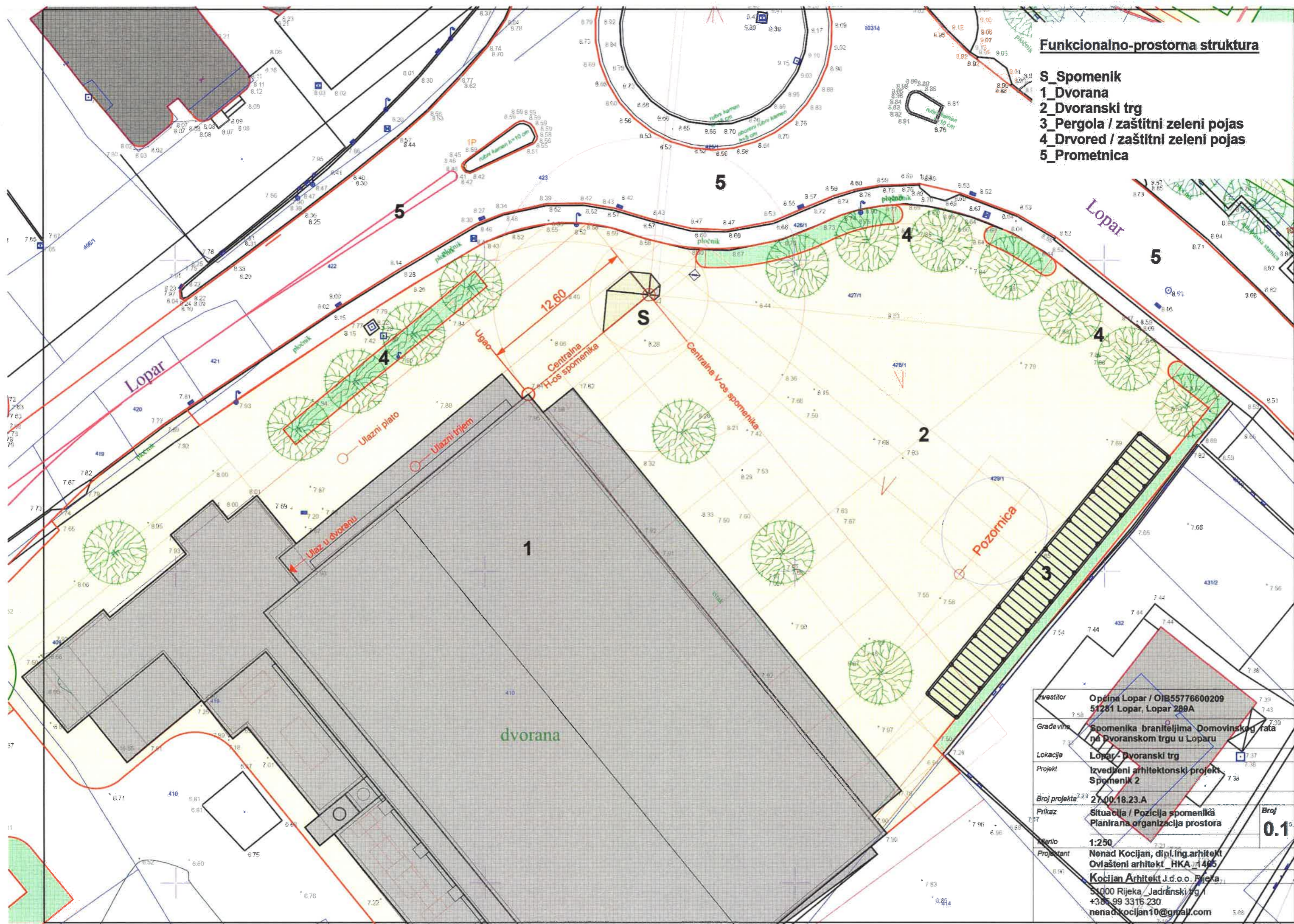

Investitor	Općina Lopar / OIB55776600209 51281 Lopar, Lopar 289A
Građevina	Spomenika braniteljima Domovinskog rata na Dvoranskom trgu u Loparu
Lokacija	Lopar - Dvoranski trg
Projekt	Izvedbeni arhitektonski projekt Spomenik 2
Broj projekta	27.00.18.23.A
Prikaz	Situacija / Pozicija spomenika Planirana organizacija prostora
Mjerilo	1:250
Projektant	Nenad Kocijan, dipl.ing.arhitekt Ovlašteni arhitekt_HKA 445 Kocijan Arhitekt J.d.o.o. Rijeka, 51000 Rijeka, Jadranski trg 1 +385 99 3316 230 nenad.kocijan10@gmail.com

Broj
0.1

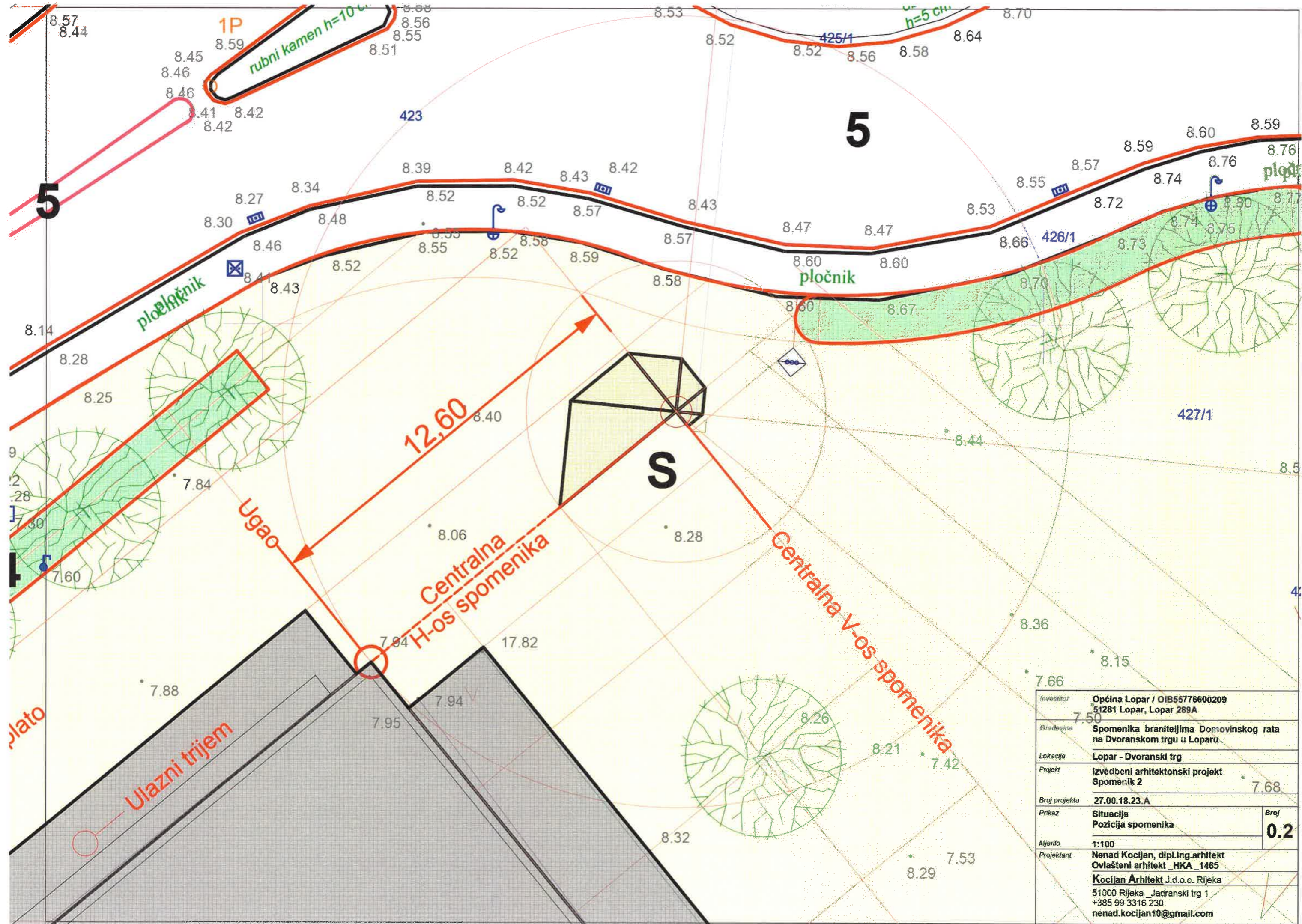

Investitor	Općina Lopar / OIB55776600209 51281 Lopar, Lopar 289A	
Gradjevina	Spomenika braniteljima Domovinskog rata na Dvoranskom trgu u Loparu	
Lokacija	Lopar - Dvoranski trg	
Projekt	Izvedbeni arhitektonski projekt Spomenik 2	7.68
Broj projekta	27.00.18.23.A	
Prikaz	Situacija Pozicija spomenika	Broj 0.2
Mjerilo	1:100	
Projektant	Nenad Kocijan, dipl.Ing.arhitekt Ovlašteni arhitekt_HKA_1465 Kocijan Arhitekt J.d.o.o. Rijeka 51000 Rijeka_Jadranski trg 1 +385 99 3316 230 nenad.kocijan10@gmail.com	

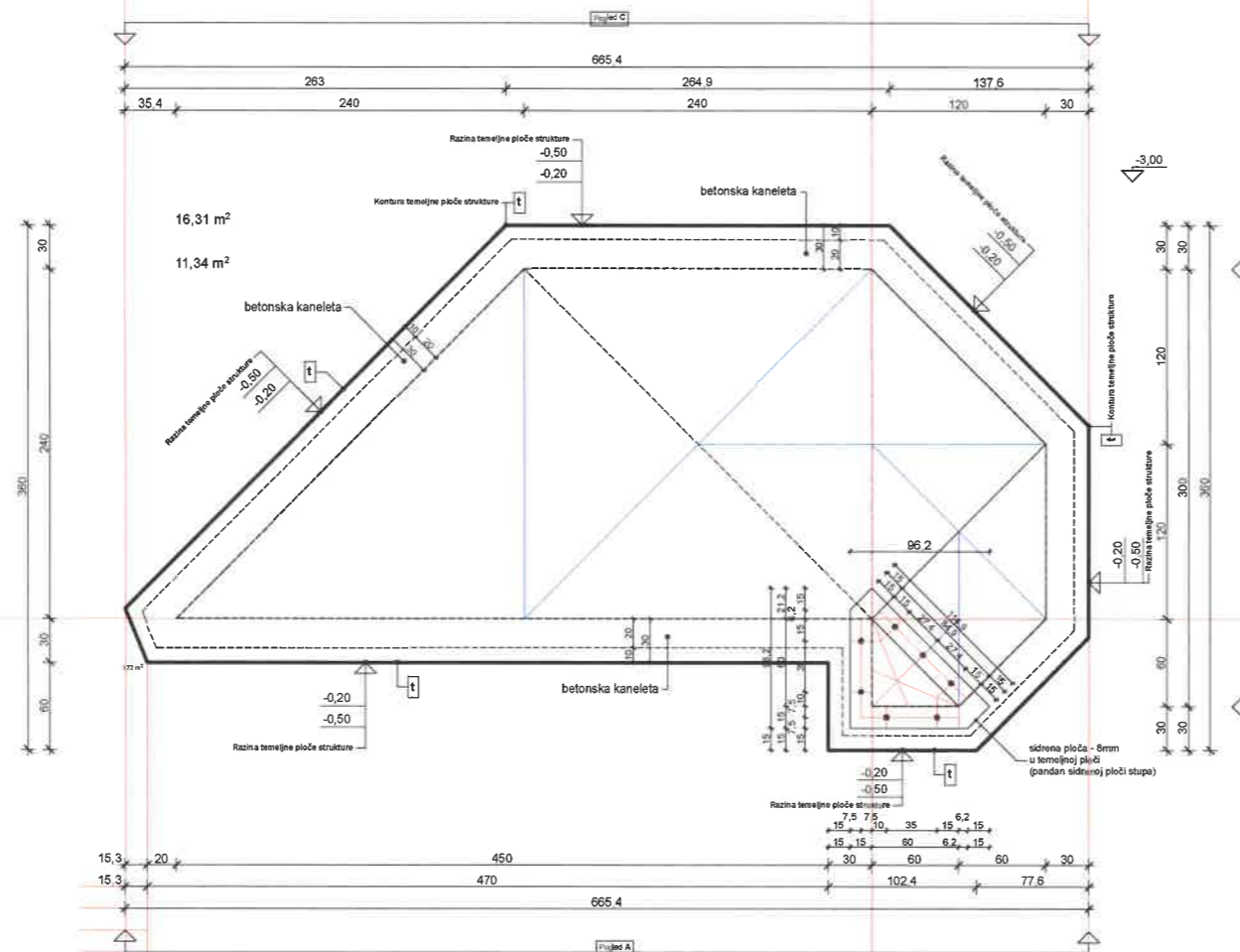

Elementi

- 1; 2; 3; 4; 5; 6_Blokovi korpusa sklopa
- a_Natpis N1 na bloku-1 / reljefni
- b_Natpis N2 na bloku-6 / reljefni
- c_Grb na bloku-6 / reljefni
- d_Križ na bloku-6 / reljefni
- e_Kuka za vješanje vijenca / aplikacija
- f_Reška
- g_Kanelure na plohamo blokova
- h_Šljunčana bordura - ploha za drenažu oborinske vode
- i_Posuda / pladanj za svijeće / mobilne element

Korpus dimenzije sastavnih dijelova - blokova

- _blok-1 _katete 339,4 cm / hipotenuza 480,0 cm / h= 56 cm (36 cm+20 cm)
- _blok-2 _katete 240,0 cm / hipotenuza 339,4 cm / h= 79 cm (59 cm +20 cm)
- _blok-3 _katete 169,7 cm / hipotenuza 240,0 cm / h= 115 cm (95 cm +20 cm)
- _blok-4 _katete 120,0 cm / hipotenuza 169,7 cm / h= 173 cm (153 cm +20 cm)
- _blok-5 _katete 84,9 cm / hipotenuza 120,0 cm / h= 267 cm (247 cm +20 cm)
- _blok-6 _katete 60,0 cm / hipotenuza 84,9 cm / h= 420 cm (400 cm +20 cm)

Površina tlocrtne projekcije orpusa 11,34 m2

Investitor	Općina Lopar / OIB55776600209 51281 Lopar, Lopar 289A	
Gradjevina	Spomenika braniteljima Domovinskog rata	
Lokacija	Lopar - Dvoranski trg	
Projekt	Izvedbeni arhitektonski projekt	
Broj projekta	27.00.18.23.A	
Prikaz	Tlocrt temelja Temeljna ploča	strukture -0,50
Mjerilo	1:50	1.1
Projektant	Nenad Kocijan, dipl.ing.arhitekt Ovlašteni arhitekt_HKA_1465 Kocijan Arhitekt J.d.o.o. Rijeka 51000 Rijeka _Jadranski trg 1 +385 99 3316 230 nenad.kocijan10@gmail.com	

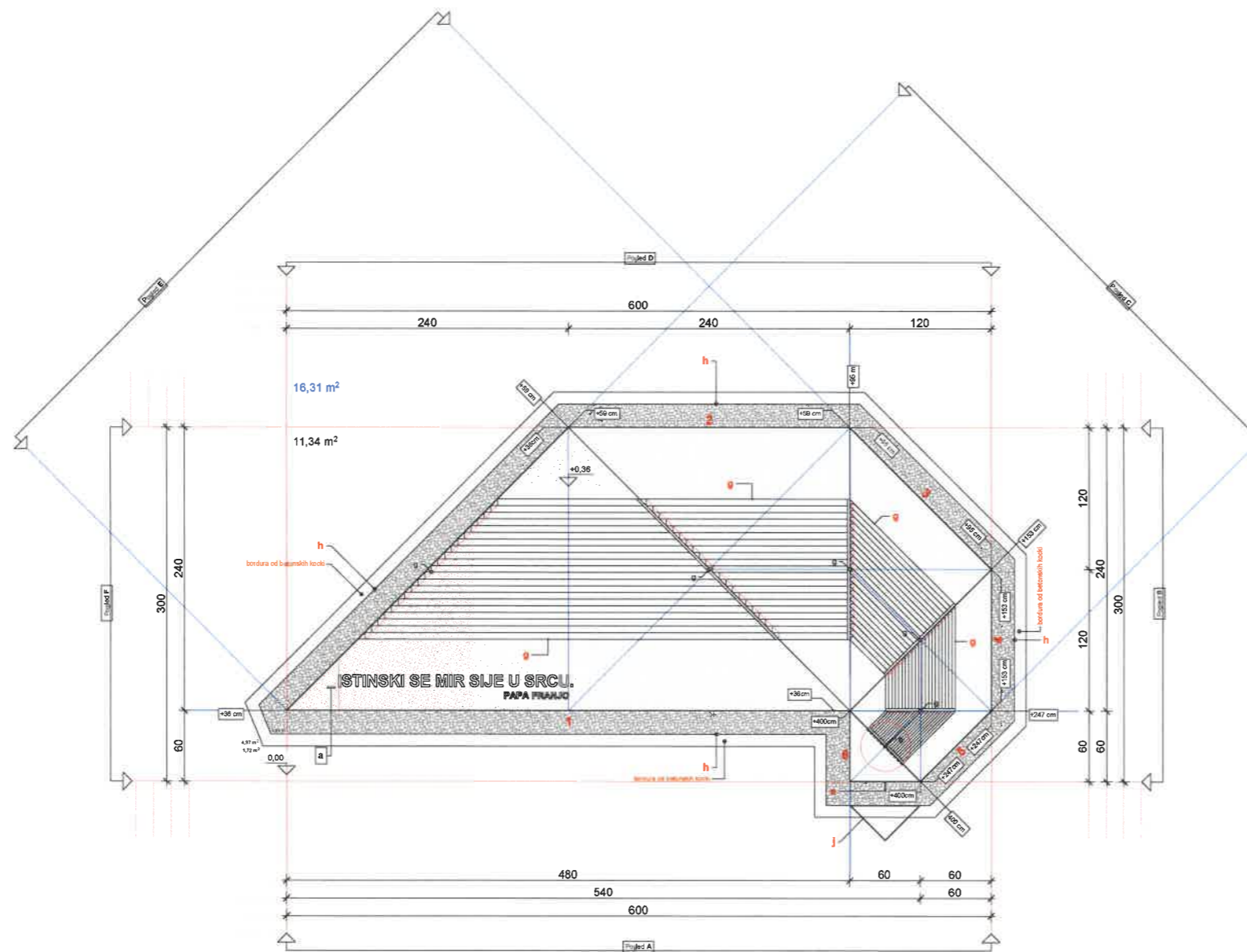

C
 Korpus
 Geometrijska kompozicija
 Modularna konstrukcija visine elemenata

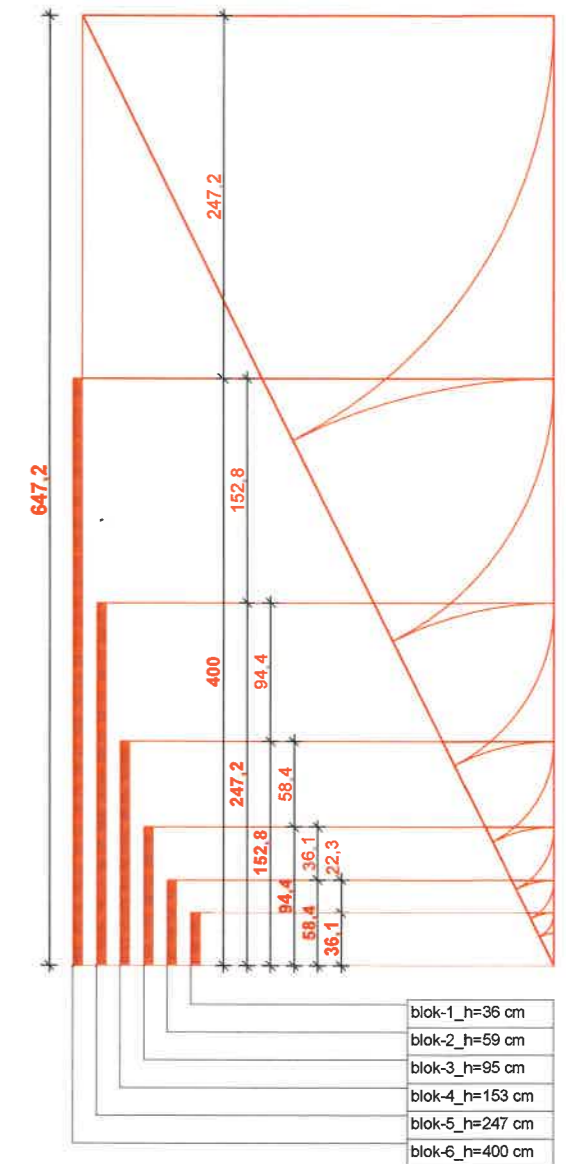

Korpus i / dimenzije vidljivih dijelova ploha blokova /
 blok-1_katete 367,7 cm / hipotenuza 520 cm h=36 cm
 blok-2_katete 260 cm / hipotenuza 367,7 cm h=59 cm
 blok-3_katete 183,8 cm / hipotenuza 260 cm h=95 cm
 blok-4_katete 130 cm / hipotenuza 183,8 cm h=153 cm
 blok-5_katete 84,9 cm / hipotenuza 120,0 cm h=267 cm (247 cm +20 cm)
 blok-6_katete 65 cm / hipotenuza 91,9 cm h=400 cm

<u>Natpisi na korpusu</u>	<u>/ Reljefni otisak</u>
_blok-1_a	ISTINSKI SE MIR SIJE U SRCU. PAPA FRANJO
_blok-6_b	BRANITELJIMA DOMOVINSKOG RATA
<u>Aplikacija na korpusu</u>	<u>/ Reljefni otisak</u>
_blok-6_c	Grb Republike Hrvatske

<u>Elementi</u>
1; 2; 3; 4; 5; 6_Blokovi korpusa sklopa
a_Natpis N1 na bloku-1 / reljefni
b_Natpis N2 na bloku-6 / reljefni
c_Grb na bloku-6 / reljefni
d_Križ na bloku-6 / reljefni
e_Kuka za vješanje vijenca / aplikacija
f_Reška
g_Kanelure na plohamo blokova
h_Šljunčana bordura - ploha za drenažu oborinske vode
i_Posuda / pladanj za svijeće / mobilne element

<u>Korpus</u>	<u>/ dimenzije sastavnih dijelova - blokova</u>
_blok-1	_katete 339,4 cm / hipotenuza 480,0 cm / h= 56 cm (36 cm+20 cm)
_blok-2	_katete 240,0 cm / hipotenuza 339,4 cm / h= 79 cm (59 cm +20 cm)
_blok-3	_katete 169,7 cm / hipotenuza 240,0 cm / h= 115 cm (95 cm +20 cm)
_blok-4	_katete 120,0 cm / hipotenuza 169,7 cm / h= 173 cm (153 cm +20 cm)
_blok-5	_katete 84,9 cm / hipotenuza 120,0 cm / h= 267 cm (247 cm +20 cm)
_blok-6	_katete 60,0 cm / hipotenuza 84,9 cm / h= 420 cm (400 cm +20 cm)
Površina tlocrtne projekcije orpusa	11,34 m2

Investitor	Općina Lopar / OIB55776600209 51281 Lopar, Lopar 289A	
Gradevina	Spomenika braniteljima Domovinskog rata	
Lokacija	Lopar - Dvoranski trg	
Projekt	Izvedbeni arhitektonski projekt Spomenik 2	
Broj projekta	27.00.18.23.A	
Prikaz	Korpus spomenika / Tlocrt Geometrija kompozicije_Elementi	Broj 1.2
Mjerilo	1:50	
Projektant	Nenad Kocijan, dipl.ing.arhitekt Ovlašteni arhitekt_HKA_1465 Kocijan Arhitekt J.d.o.o. Rijeka 51000 Rijeka_Jadranski trg 1 +385 99 3316 230 nenad.kocijan10@gmail.com	

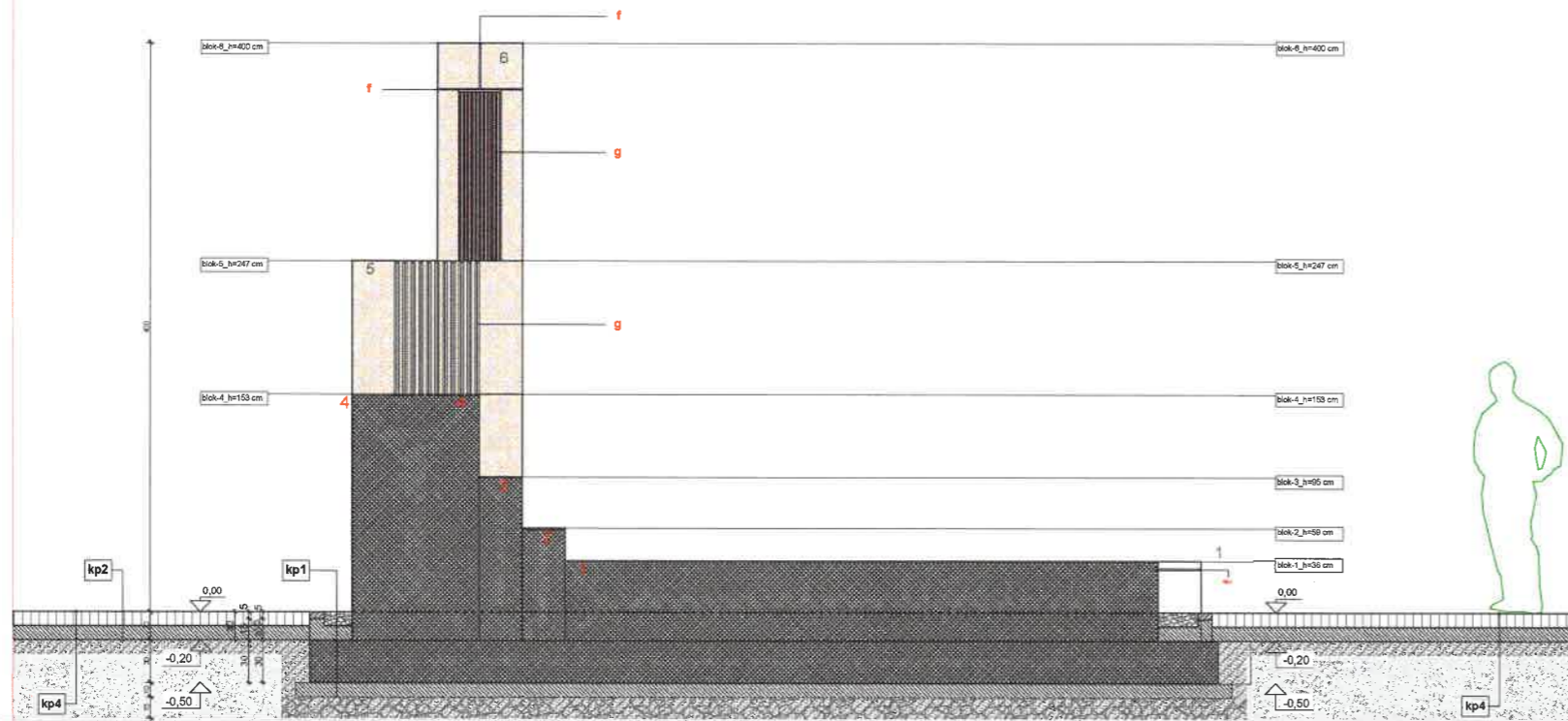

Presjek 1-1

Elementi konstrukcije

- kp1**
 _Drenažna bordura / Obluci 35-50 mm + Betonska kocka
 _Betonski opločnici na betonskoj podlozi
 _AB temeljna ploča spomeničke strukture
 _Betonska ploča / podloga
 _Šljunčani nasip
 _Tampon
- kp2**
 _Betonski opločnici / Popločenje trga - pješačke površine
 _Betonska podloga / šljunčani nasip
 _Tampon

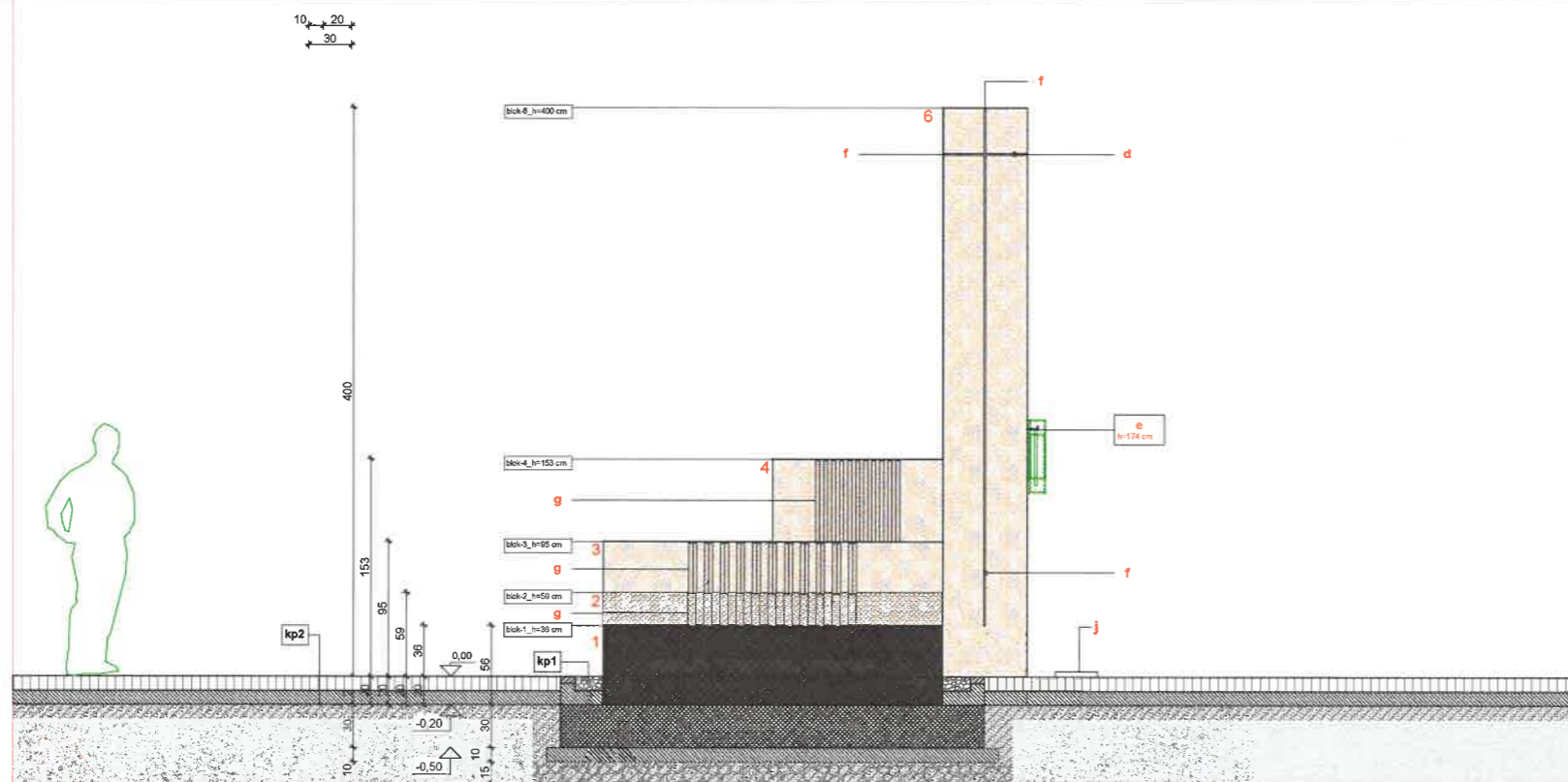

Presjek 2-2

Natpisi na korpusu

/ Reljefni otisak

_blok-1 _a

**_ISTINSKI SE MIR SIJE U SRCU.
PAPA FRANJO**

_blok-6 _b

BRANITELJIMA DOMOVINSKOG RATA

Aplikacija na korpusu

/ Reljefni otisak

_blok-6 _

Grb Republike Hrvatske

Elementi

- 1; 2; 3; 4; 5; 6_blokovi korpusa sklopa
 a_Natpis N1 na bloku-1 / reljefni
 b_Natpis N2 na bloku-6 / reljefni
 c_Grb na bloku-6 / reljefni
 d_Križ na bloku-6 / reljefni
 e_Kuka za vješanje vijenca / aplikacija
 f_Reška
 g_Kanelure na plohamo blokova
 h_Šljunčana bordura - ploha za drenažu oborinske vode
 j_Posuda / pladanj za svijeće / mobilne element

Korpus

/ dimenzije sastavnih dijelova - blokova

- _blok-1 _katete 339,4 cm / hipotenuza 480,0 cm / h= 56 cm (36 cm+20 cm)
 _blok-2 _katete 240,0 cm / hipotenuza 339,4 cm / h= 79 cm (59 cm +20 cm)
 _blok-3 _katete 169,7 cm / hipotenuza 240,0 cm / h= 115 cm (95 cm +20 cm)
 _blok-4 _katete 120,0 cm / hipotenuza 169,7 cm / h= 173 cm (153 cm +20 cm)
 _blok-5 _katete 84,9 cm / hipotenuza 120,0 cm / h= 267 cm (247 cm +20 cm)
 _blok-6 _katete 60,0 cm / hipotenuza 84,9 cm / h= 420 cm (400 cm +20 cm)

Površina tlocrtne projekcije korpusa

11,34 m²

Investitor **Općina Lopar / OIB55776600209
51281 Lopar, Lopar 289A**

Gradjevina **Spomenika braniteljima Domovinskog rata**

Lokacija **Lopar - Dvoranski trg**

Projekt **Izvedbeni arhitektonski projekt
Spomenik 2**

Broj projekta **27.00.18.23.A**

Prikaz **Korpus spomenika
Presjeci _Presjek 1-1 / Presjek 2-2**

Mjerilo **1:50**

Projektant **Nenad Kocijan, dipl.ing.arhitekt
Ovlašteni arhitekt _HKA_1465**

Kocijan Arhitekt J.d.o.o. Rijeka

51000 Rijeka _Jadranski trg 1
+385 99 3316 230
nenad.kocijan10@gmail.com

Broj

1.3

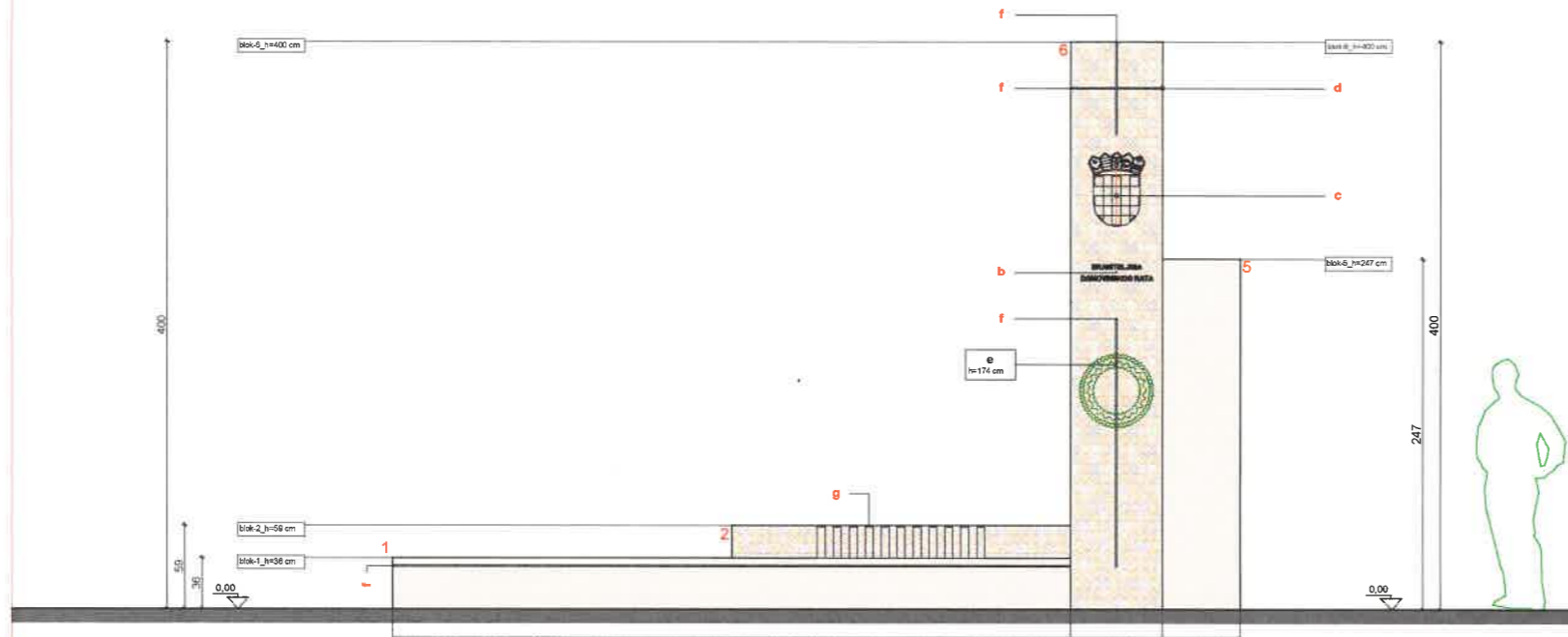

Pogled **A**

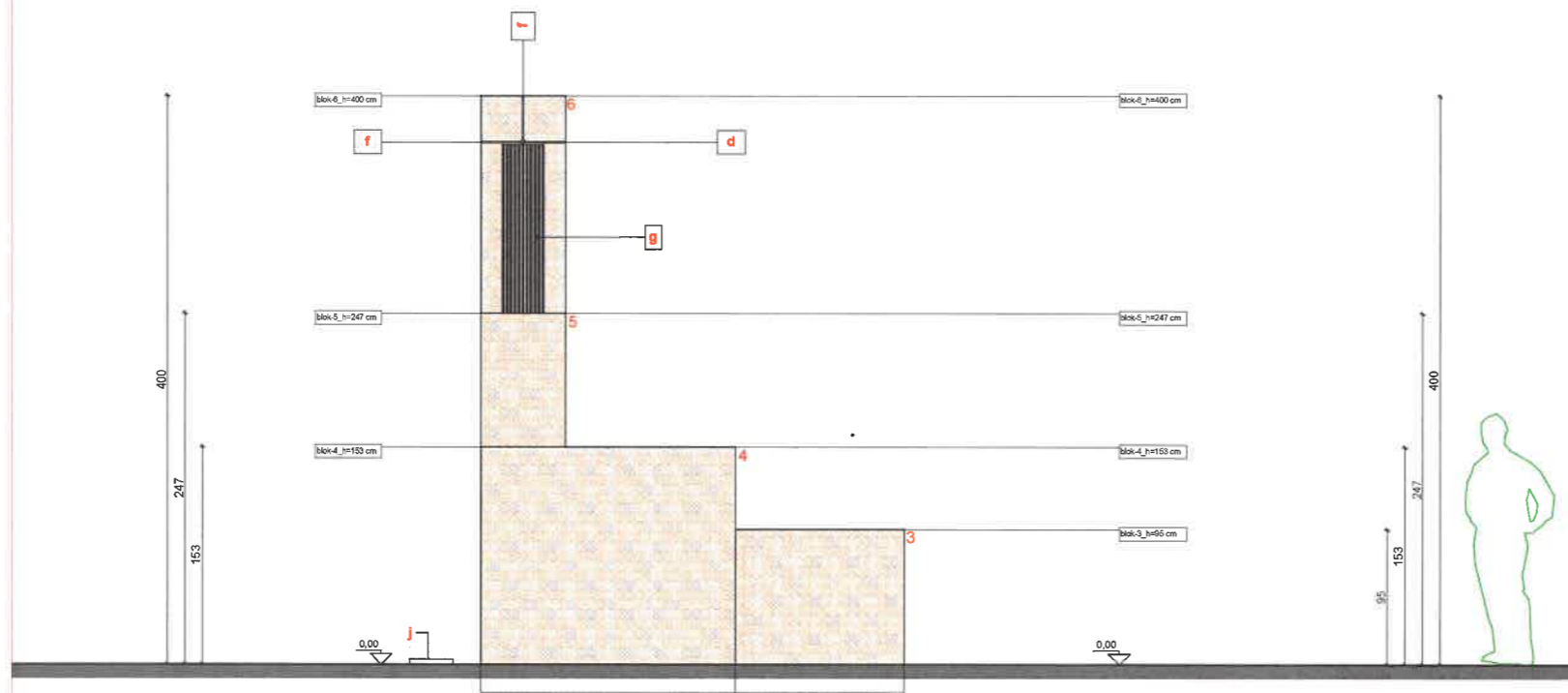

Pogled **B**

Natpisi na korpusu

/ Reljefni otisak

_blok-1_a **_ISTINSKI SE MIR SIJE U SRCU. PAPA FRANJO**

_blok-6_b **BRANITELJIMA DOMOVINSKOG RATA**

Aplikacija na korpusu

/ Reljefni otisak

_blok-6_c **Grb Republike Hrvatske**

Elementi

- 1; 2; 3; 4; 5; 6 Blokovi korpusa sklopa
- a_Natpis N1 na bloku-1 / reljefni
- b_Natpis N2 na bloku-6 / reljefni
- c_Grb na bloku-6 / reljefni
- d_Križ na bloku-6 / reljefni
- e_Kuka za vješanje vijenca / aplikacija
- f_Reška
- g_Kanelure na plohami blokova
- h_Štjuncana bordura - ploha za drenažu oborinske vode
- i_Posuda / pladanj za svijeće / mobilne element

Korpus

/ dimenzije sastavnih dijelova - blokova

- _blok-1 _katete 339,4 cm / hipotenuza 480,0 cm / h= 56 cm (36 cm+20 cm)
- _blok-2 _katete 240,0 cm / hipotenuza 339,4 cm / h= 79 cm (59 cm +20 cm)
- _blok-3 _katete 169,7 cm / hipotenuza 240,0 cm / h= 115 cm (95 cm +20 cm)
- _blok-4 _katete 120,0 cm / hipotenuza 169,7 cm / h= 173 cm (153 cm +20 cm)
- _blok-5 _katete 84,9 cm / hipotenuza 120,0 cm / h= 267 cm (247 cm +20 cm)
- _blok-6 _katete 60,0 cm / hipotenuza 84,9 cm / h= 420 cm (400 cm +20 cm)

Površina tlocrtna projekcije orpusa i : 11,34 m²

Investitor	Općina Lopar / OIB55776600209 51281 Lopar, Lopar 289A	
Gradjevina	Spomenika braniteljima Domovinskog rata	
Lokacija	Lopar - Dvoranski trg	
Projekt	Izvedbeni arhitektonski projekt Spomenik 2	
Broj projekta	27.00.18.23.A	
Prikaz	Korpus spomenika Pogledi _Pogled A / Pogled B	Broj 1.4
Mjerilo	1:50	
Projektant	Nenad Kocijan, dipl.ing.arhitekt Ovlašteni arhitekt _HKA_1465 Kocijan Arhitekt J.d.o.o. Rijeka 51000 Rijeka _Jadranski trg 1 +385 99 3316 230 nenad.kocijan10@gmail.com	

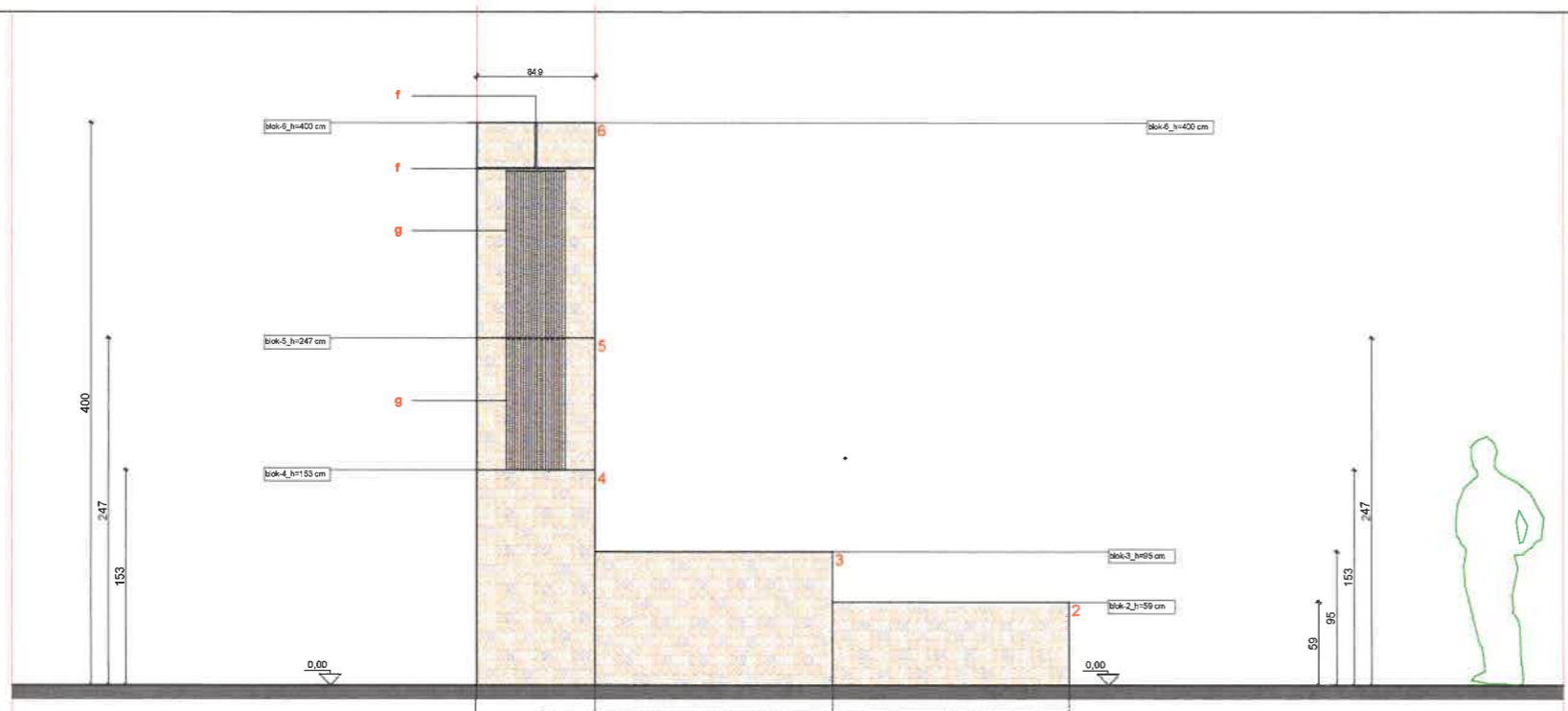

Pogled **C**

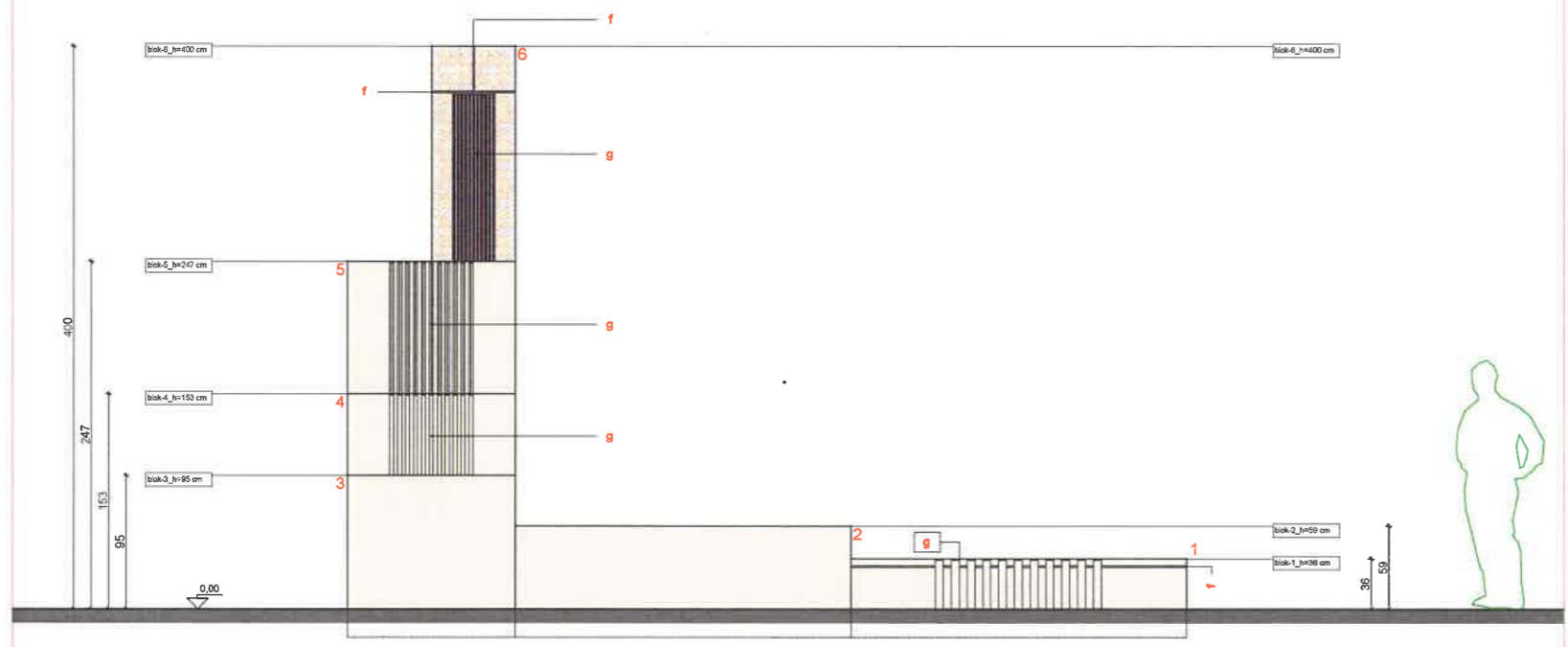

Pogled **D**

Natpisi na korpusu	/ Reljefni otisak
_blok-1 _a	_ISTINSKI SE MIR SIJE U SRCU. PAPA FRANJO
_blok-6 _b	BRANITELJIMA DOMOVINSKOG RATA
Aplikacija na korpusu	/ Reljefni otisak
_blok-6 _	Grb Republike Hrvatske

- Elementi**
1; 2; 3; 4; 5; 6 Blokovi korpusa sklopa
 a_Natpis N1 na bloku-1 / reljefni
 b_Natpis N2 na bloku-6 / reljefni
 c_Grb na bloku-6 / reljefni
 d_Križ na bloku-6 / reljefni
 e_Kuka za vješanje vijenca / aplikacija
 f_Reška
 g_Kanelure na plohamo blokova
 h_Šljunčana bordura - ploha za drenažu oborinske vode
 i_Posuda / pladanj za svijeće / mobilne element

Korpus i	/ dimenzije sastavnih dijelova - blokova
_blok-1	_katete 339,4 cm / hipotenuza 480,0 cm / h= 56 cm (36 cm+20 cm)
_blok-2	_katete 240,0 cm / hipotenuza 339,4 cm / h= 79 cm (59 cm +20 cm)
_blok-3	_katete 169,7 cm / hipotenuza 240,0 cm / h= 115 cm (95 cm +20 cm)
_blok-4	_katete 120,0 cm / hipotenuza 169,7 cm / h= 173 cm (153 cm +20 cm)
_blok-5	_katete 84,9 cm / hipotenuza 120,0 cm / h= 267 cm (247 cm +20 cm)
_blok-6	_katete 60,0 cm / hipotenuza 84,9 cm / h= 420 cm (400 cm +20 cm)
Površina tlocrtne projekcije orpusa : 11,34 m2	

Investitor	Općina Lopar / OIB55776600209 51281 Lopar, Lopar 289A	
Gradjevina	Spomenika braniteljima Domovinskog rata	
Lokacija	Lopar - Dvoranski trg	
Projekt	Izvedbeni arhitektonski projekt Spomenik 2	
Broj projekta	27.00.18.23.A	
Prikaz	Korpus spomenika Pogledi _Pogled C / Pogled D	Broj 1.5
Mjerilo	1:50	
Projektant	Nenad Kocijan, dipl.ing.arhitekt Ovlašteni arhitekt _HKA_1465 Kocijan Arhitekt J.d.o.o. Rijeka 51000 Rijeka _Jadranski trg 1 +385 99 3316 230 nenad.kocijan10@gmail.com	

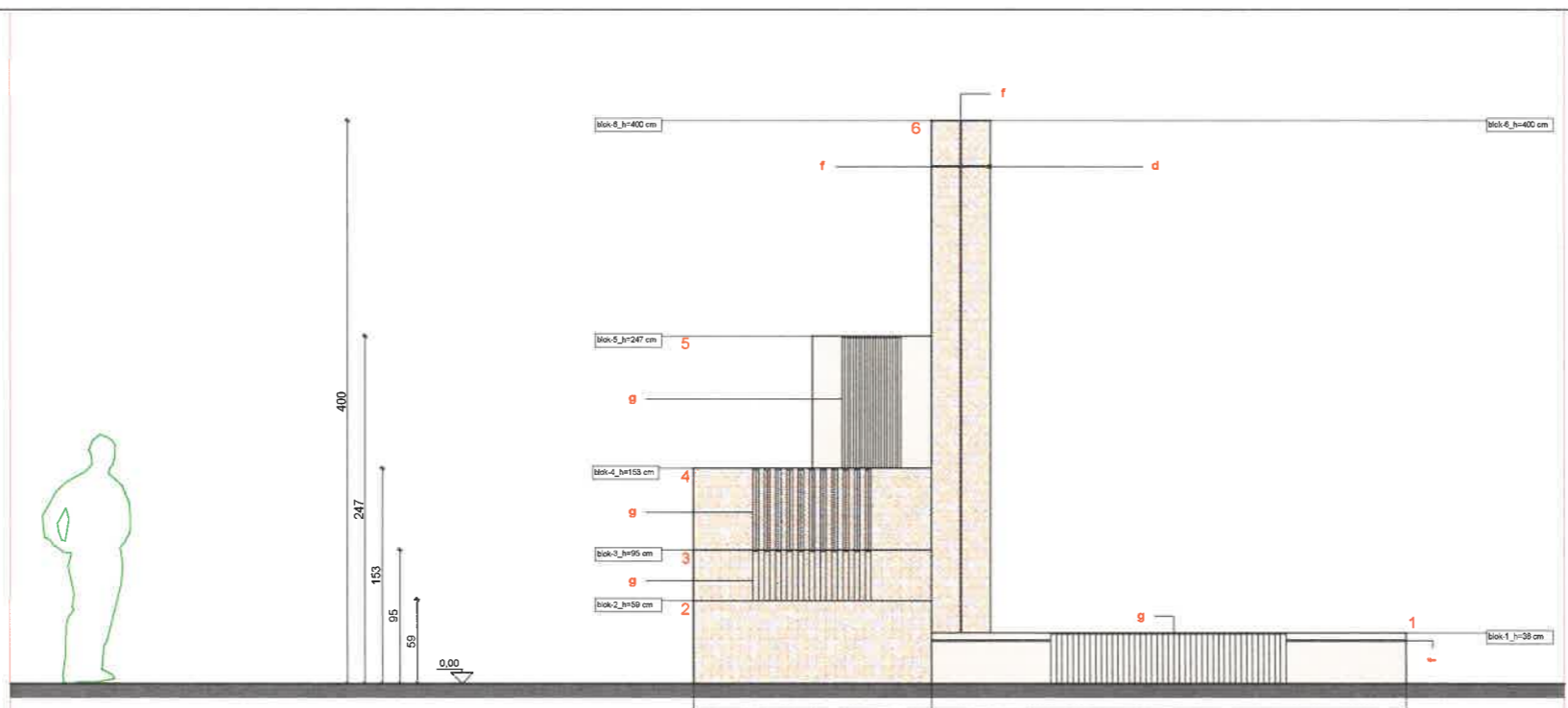

Pogled **E**

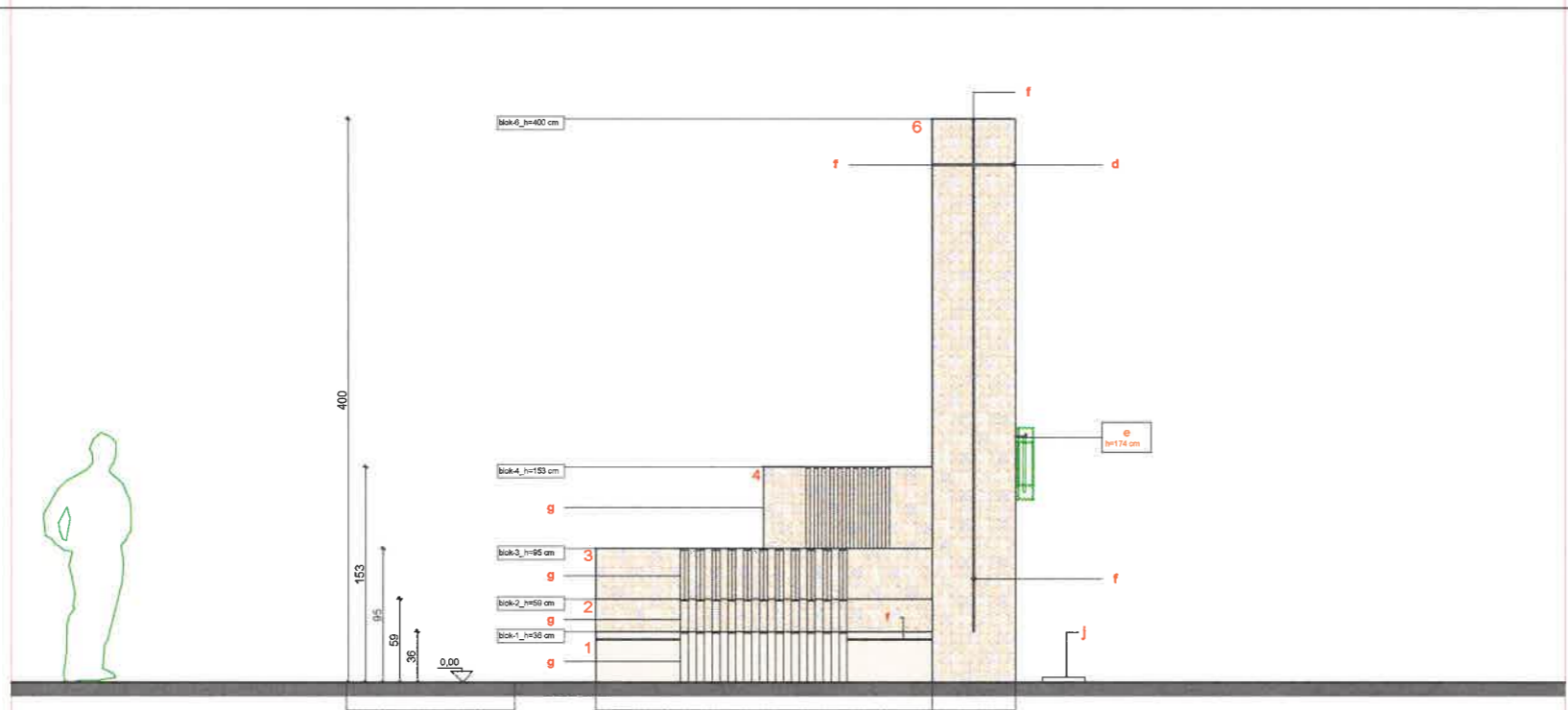

Pogled **F**

Natpisi na korpusu	/ Reljefni otisak
_blok-1_a	_ISTINSKI SE MIR SIJE U SRCU. PAPA FRANJO
_blok-6_b	BRANITELJIMA DOMOVINSKOG RATA
Aplikacija na korpusu	/ Reljefni otisak
blok-6	Grb Republike Hrvatske

- Elementi**
- 1; 2; 3; 4; 5; 6_Blokovi korpusa sklopa
 - a_Natpis N1 na bloku-1 / reljefni
 - b_Natpis N2 na bloku-6 / reljefni
 - c_Grb na bloku-6 / reljefni
 - d_Križ na bloku-6 / reljefni
 - e_Kuka za vješanje vijenca / aplikacija
 - f_Reška
 - g_Kanelure na plohama blokova
 - h_Šijunčana bordura - ploha za drenažu oborinske vode
 - j_Posuda / pladanj za svijeće / mobilne element

Korpus	/ dimenzije sastavnih dijelova - blokova
_blok-1	_katete 339,4 cm / hipotenuza 480,0 cm / h= 56 cm (36 cm+20 cm)
_blok-2	_katete 240,0 cm / hipotenuza 339,4 cm / h= 79 cm (59 cm +20 cm)
_blok-3	_katete 169,7 cm / hipotenuza 240,0 cm / h= 115 cm (95 cm +20 cm)
_blok-4	_katete 120,0 cm / hipotenuza 169,7 cm / h= 173 cm (153 cm +20 cm)
_blok-5	_katete 84,9 cm / hipotenuza 120,0 cm / h= 267 cm (247 cm +20 cm)
_blok-6	_katete 60,0 cm / hipotenuza 84,9 cm / h= 420 cm (400 cm +20 cm)
Površina tlocrtne projekcije orpusa	: 11,34 m2

Investitor	Općina Lopar / OIB55776600209 51281 Lopar, Lopar 289A	
Gradjevina	Spomenika braniteljima Domovinskog rata	
Lokacija	Lopar - Dvoranski trg	
Projekt	Izvedbeni arhitektonski projekt Spomenik 2	
Broj projekta	27.00.18.23.A	
Prikaz	Korpus spomenika Pogledi_Pogled C / Pogled D	Broj 1.6
Mjerilo	1:50	
Projektant	Nenad Kocijan, dipl.ing.arhitekt Ovlašteni arhitekt_HKA_1465 Kocijan Arhitekt J.d.o.o. Rijeka 51000 Rijeka_Jadranski trg 1 +385 99 3316 230 nenad.kocijan10@gmail.com	

Blok_1

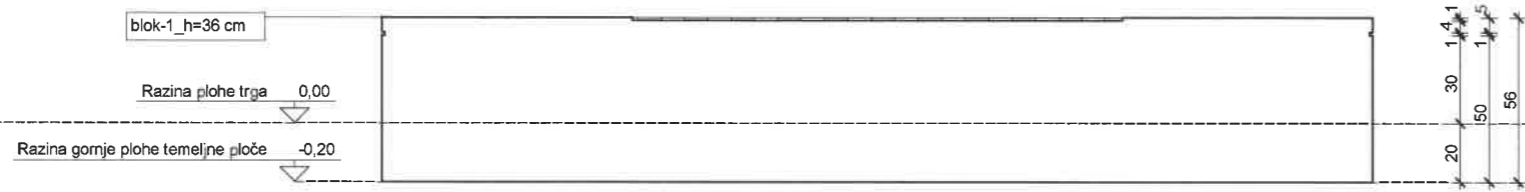

_pogled_III

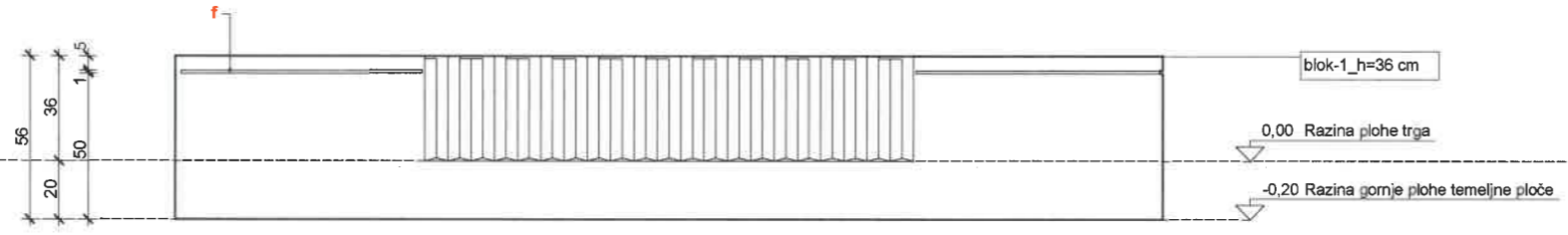

_pogled_II

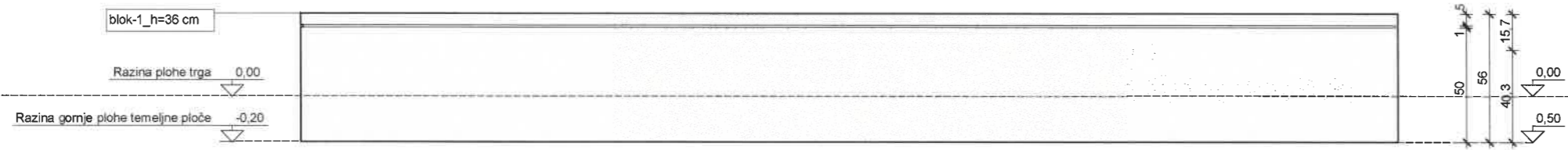

_pogled_I

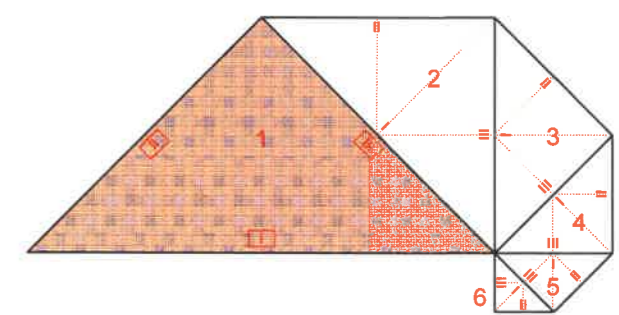
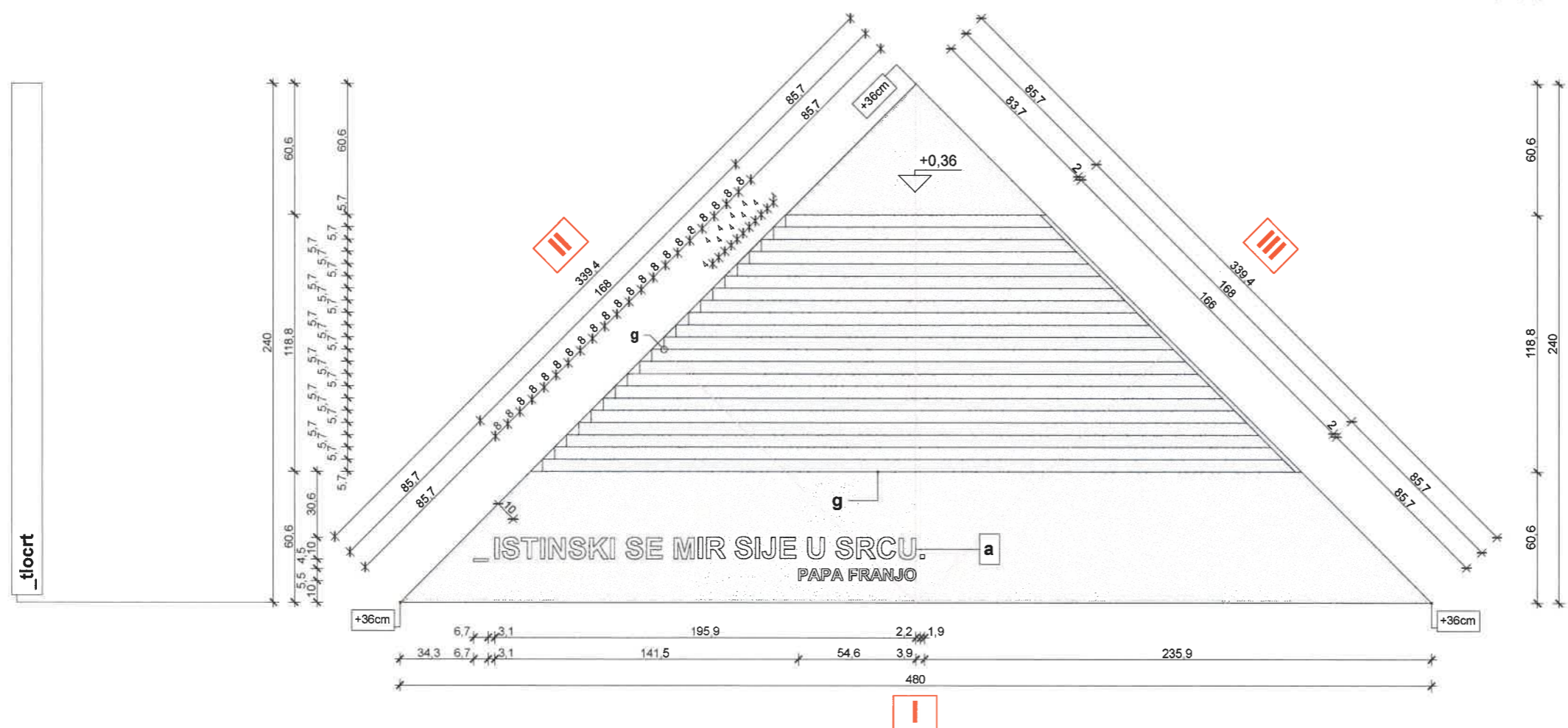

- Elementi:**
- 1; 2; 3; 4; 5; 6_Blokovi korpusa sklopa
 - a_Natpis N1 na bloku-1 / reljefni
 - b_Natpis N2 na bloku-6 / reljefni
 - c_Grb na bloku-6 / reljefni
 - d_Križ na bloku-6 / reljefni
 - e_Kuka za vješanje vijenca / aplikacija
 - f_Reška
 - g_Kanelure na plohama blokova
 - h_Šljunčana bordura - ploha za drenažu oborinske vode
 - l_Posuda / pladanj za svijeće / mobilne element

- Korpus / dimenzije sastavnih dijelova - blokova**
- _blok-1_katete 339,4 cm / hipotenuza 480,0 cm / h= 56 cm (36 cm+20 cm)
 - _blok-2_katete 240,0 cm / hipotenuza 339,4 cm / h= 79 cm (59 cm +20 cm)
 - _blok-3_katete 169,7 cm / hipotenuza 240,0 cm / h= 115 cm (95 cm +20 cm)
 - _blok-4_katete 120,0 cm / hipotenuza 169,7 cm / h= 173 cm (153 cm +20 cm)
 - _blok-5_katete 84,9 cm / hipotenuza 120,0 cm / h= 267 cm (247 cm +20 cm)
 - _blok-6_katete 60,0 cm / hipotenuza 84,9 cm / h= 420 cm (400 cm +20 cm)

Investitor	Općina Lopar / OIB55776600209 51281 Lopar, Lopar 289A	
Gradjevina	Spomenika braniteljima Domovinskog rata	
Lokacija	Lopar - Dvoranski trg	
Projekt	Izvedbeni arhitektonski projekt Spomenik 2	
Broj projekta		
Prikaz	Korpus spomenika / Blok_1 Tlocrt / Pogledi	Broj 2.1
Mjerilo	1:25	
Projektant	Nenad Kocijan, dipl.ing.arhitekt Ovlašteni arhitekt_HKA_1465 <u>Kocijan Arhitekt J.d.o.o. Rijeka</u> 51000 Rijeka_Jadranski trg 1 +385 99 3316 230 nenad.kocijan10@gmail.com	

Blok_2

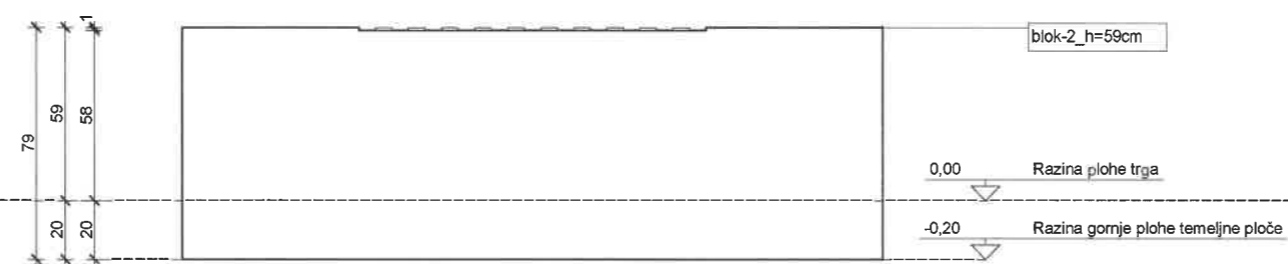

_pogled_III

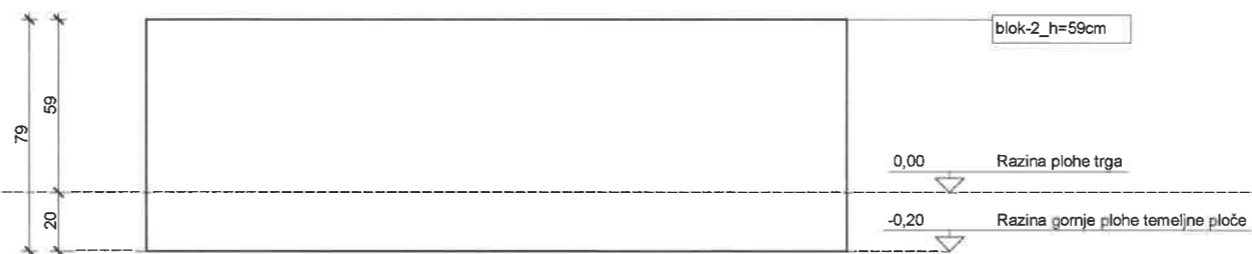

_pogled_II

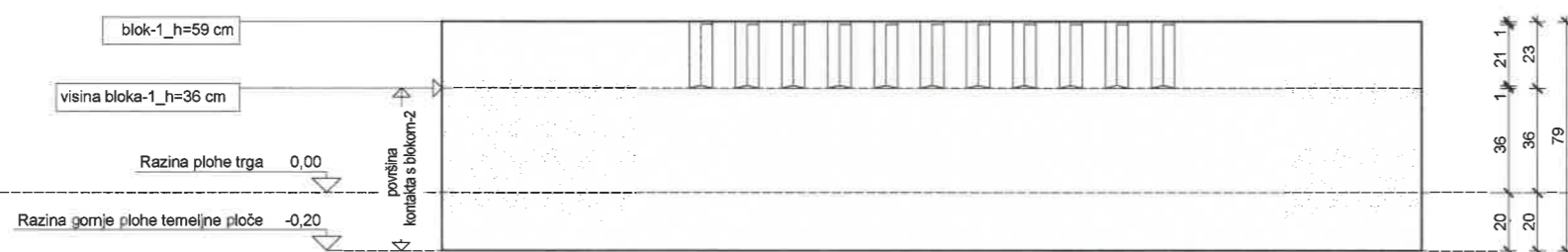

_pogled_I

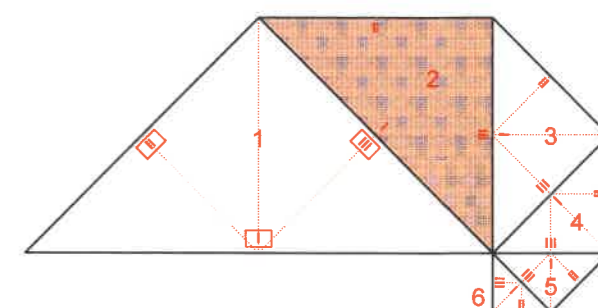
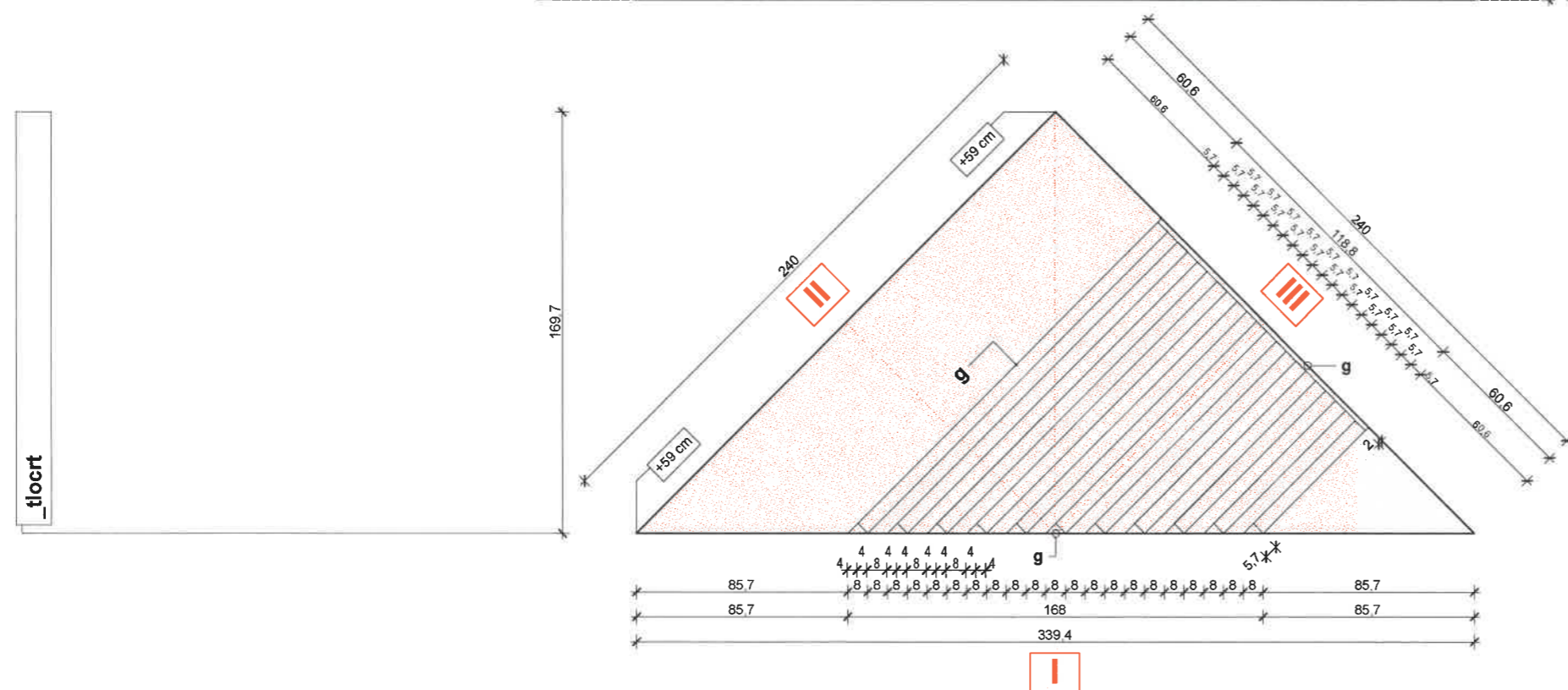

Elementi

- 1; 2; 3; 4; 5; 6_Blokovi korpusa sklopa
- a_Natpis N1 na bloku-1 / reljefni
- b_Natpis N2 na bloku-6 / reljefni
- c_Grb na bloku-6 / reljefni
- d_Križ na bloku-6 / reljefni
- e_Kuka za vješanje vijenca / aplikacija
- f_Reška
- g_Kanelure na plohama blokova
- h_Šjunčana bordura - ploha za drenažu oborinske vode
- i_Posuda / pladanj za svijeće / mobilne element

Korpus / dimenzije sastavnih dijelova - blokova

- _blok-1_katete 339,4 cm / hipotenuza 480,0 cm / h= 56 cm (36 cm+20 cm)
- _blok-2_katete 240,0 cm / hipotenuza 339,4 cm / h= 79 cm (59 cm +20 cm)**
- _blok-3_katete 169,7 cm / hipotenuza 240,0 cm / h= 115 cm (95 cm +20 cm)
- _blok-4_katete 120,0 cm / hipotenuza 169,7 cm / h= 173 cm (153 cm +20 cm)
- _blok-5_katete 84,9 cm / hipotenuza 120,0 cm / h= 267 cm (247 cm +20 cm)
- _blok-6_katete 60,0 cm / hipotenuza 84,9 cm / h= 420 cm (400 cm +20 cm)

Investitor	Općina Lopar / OIB55776600209 51281 Lopar, Lopar 289A	
Gradovina	Spomenika braniteljima Domovinskog rata	
Lokacija	Lopar - Dvoranski trg	
Projekt	Izvedbeni arhitektonski projekt Spomenik 2	
Broj projekta		
Prikaz	Korpus spomenika / Blok_2 Tlocrt / Pogledi	Broj 2.2
Mjerilo	1:25	
Projektant	<p>Nenad Kocijan, dipl.ing.arhitekt Ovlašteni arhitekt_HKA_1465</p> <p>Kocijan Arhitekt J.d.o.o. Rijeka 51000 Rijeka_Jadranski trg 1 +385 99 3316 230 nenad.kocijan10@gmail.com</p>	

Blok_3

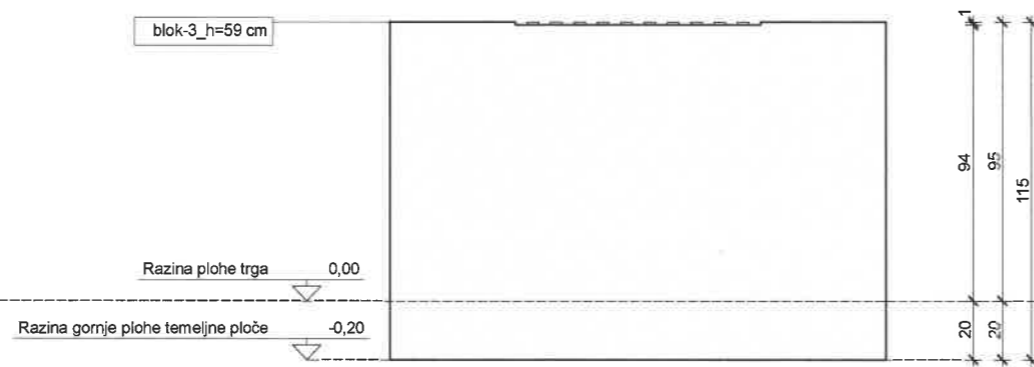

_pogled_III

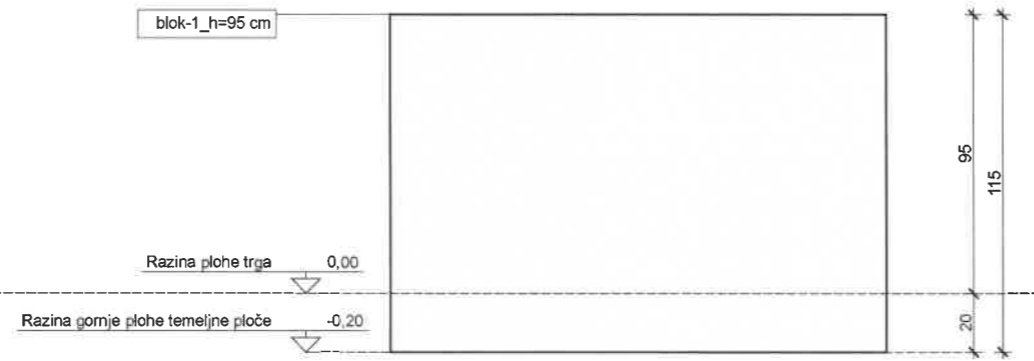

_pogled_II

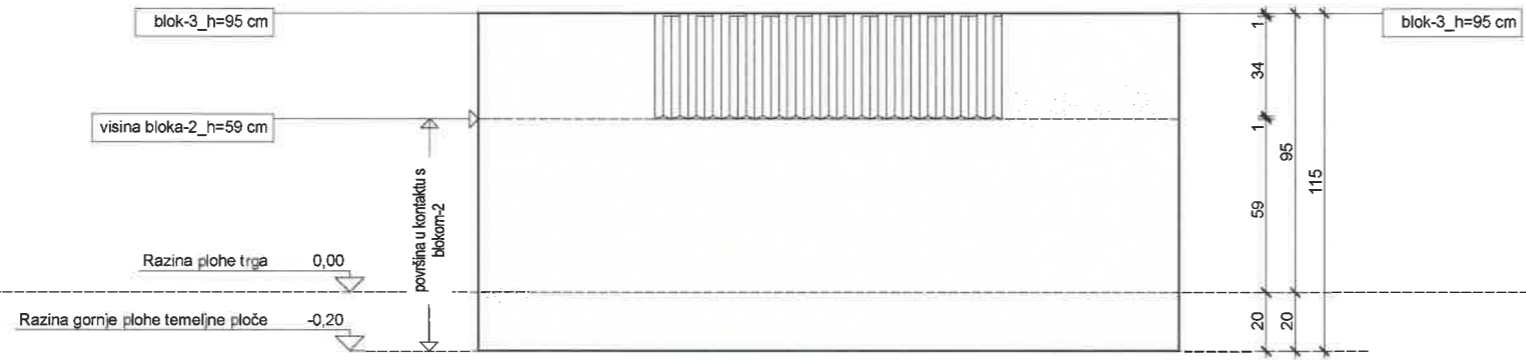

_pogled_I

_tlocrt

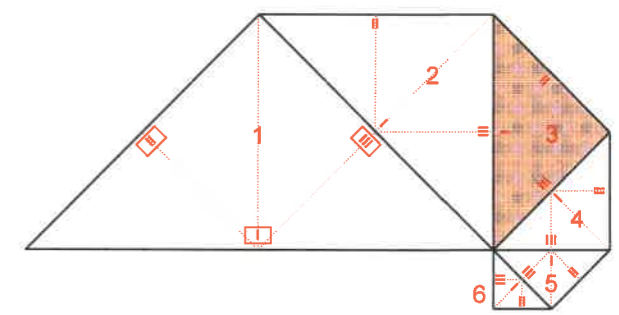
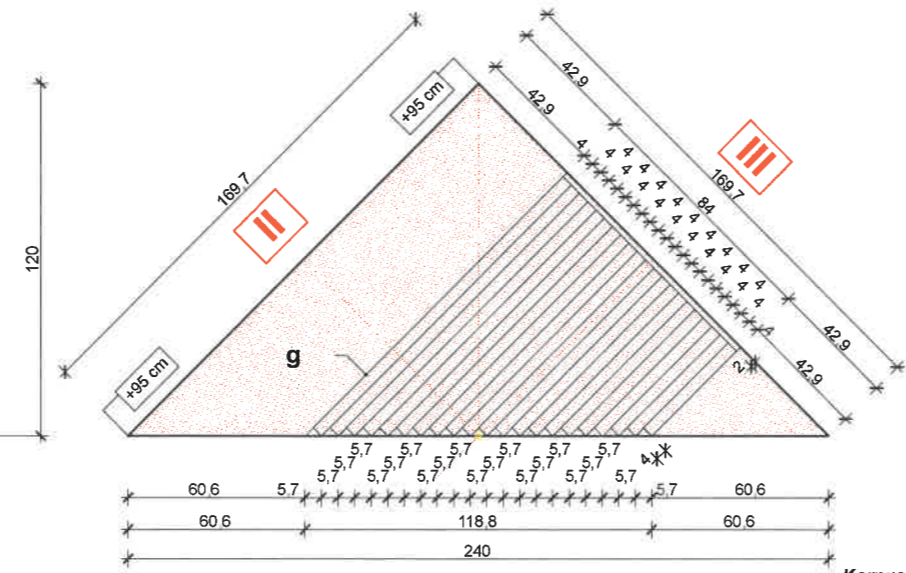

- Elementi**
- 1; 2; 3; 4; 5; 6_Blokovi korpusa sklopa
 - a_Natpis N1 na bloku-1 / reljefni
 - b_Natpis N2 na bloku-6 / reljefni
 - c_Grb na bloku-6 / reljefni
 - d_Križ na bloku-6 / reljefni
 - e_Kuka za vješanje vijenca / aplikacija
 - f_Reška
 - g_Kanelure na plohama blokova
 - h_Šjunčana bordura - ploha za drenažu oborinske vode
 - i_Posuda / pladanj za svijeće / mobilne element

- Korpus / dimenzije sastavnih dijelova - blokova**
- _blok-1_katete 339,4 cm / hipotenuza 480,0 cm / h= 56 cm (36 cm+20 cm)
 - _blok-2_katete 240,0 cm / hipotenuza 339,4 cm / h= 79 cm (59 cm +20 cm)
 - _blok-3_katete 169,7 cm / hipotenuza 240,0 cm / h= 115 cm (95 cm +20 cm)
 - _blok-4_katete 120,0 cm / hipotenuza 169,7 cm / h= 173 cm (153 cm +20 cm)
 - _blok-5_katete 84,9 cm / hipotenuza 120,0 cm / h= 267 cm (247 cm +20 cm)
 - _blok-6_katete 60,0 cm / hipotenuza 84,9 cm / h= 420 cm (400 cm +20 cm)

Investitor	Općina Lopar / OIB55776600209 51281 Lopar, Lopar 289A	
Građevina	Spomenika braniteljima Domovinskog rata	
Lokacija	Lopar - Dvoranski trg	
Projekt	Izvedbeni arhitektonski projekt Spomenik 2	
Broj projekta	27.00.18.23.A	
Prikaz	Korpus spomenika / Blok_3 Tlocrt / Pogledi	Broj 2.3
Mjerilo	1:25	
Projektant	Nenad Kocijan, dipl.ing.arhitekt Ovlašteni arhitekt_HKA_1465 Kocijan Arhitekt J.d.o.o. Rijeka 51000 Rijeka_Jadranski trg 1 +385 99 3316 230 nenad.kocijan10@gmail.com	

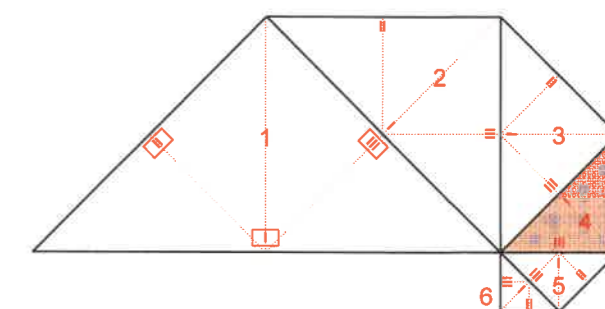
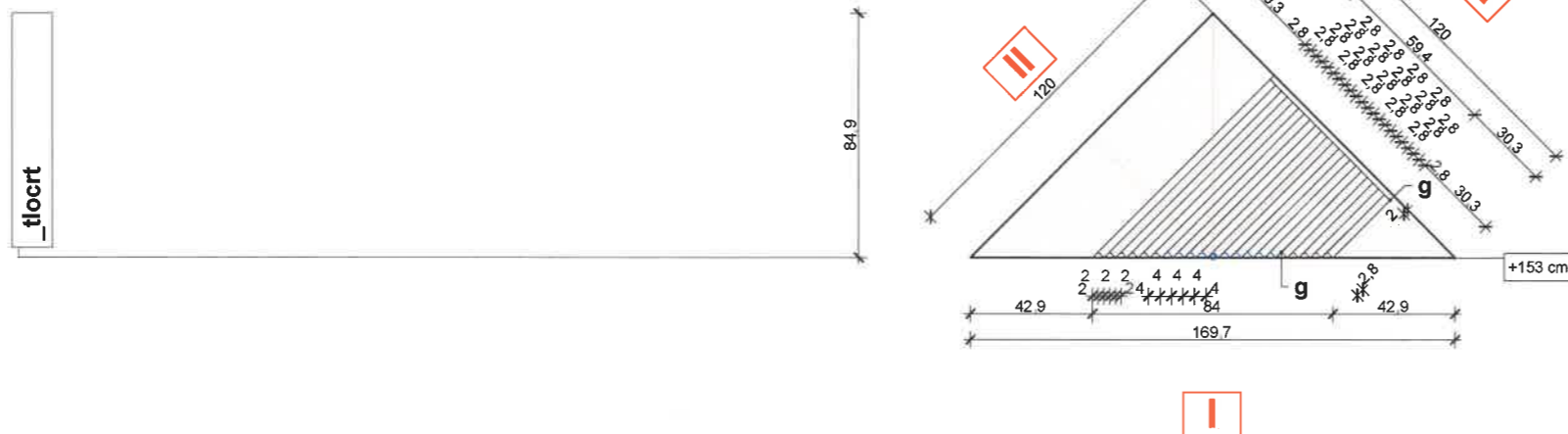
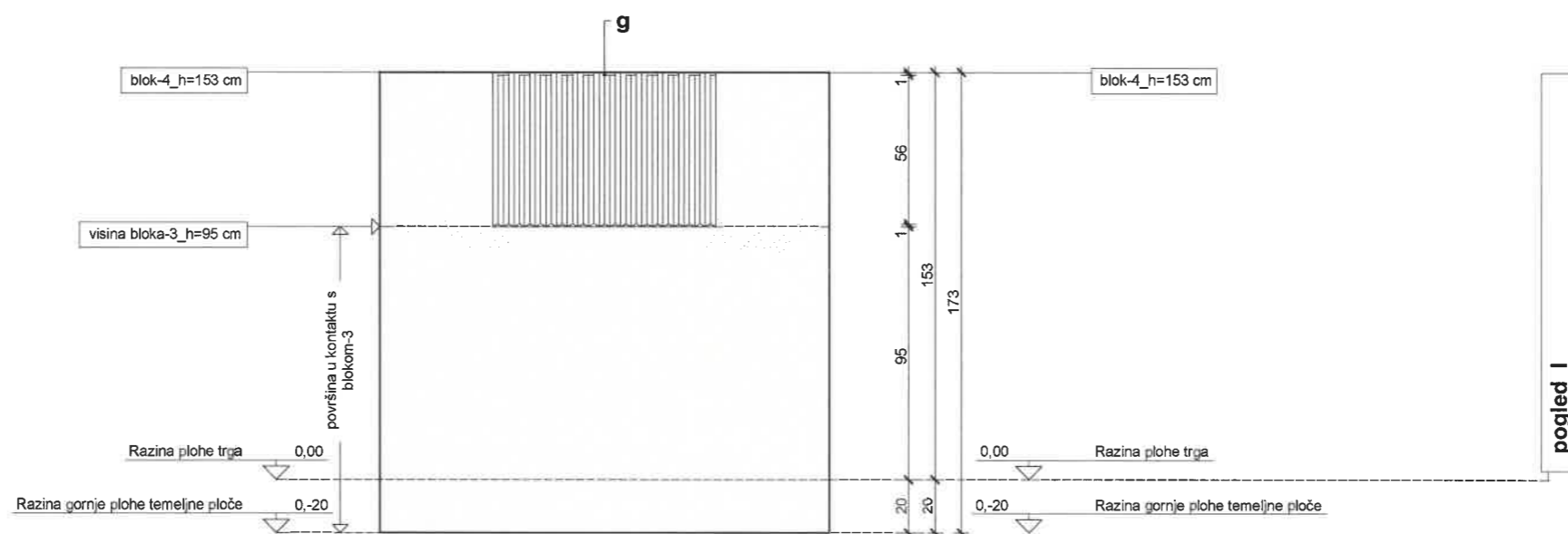
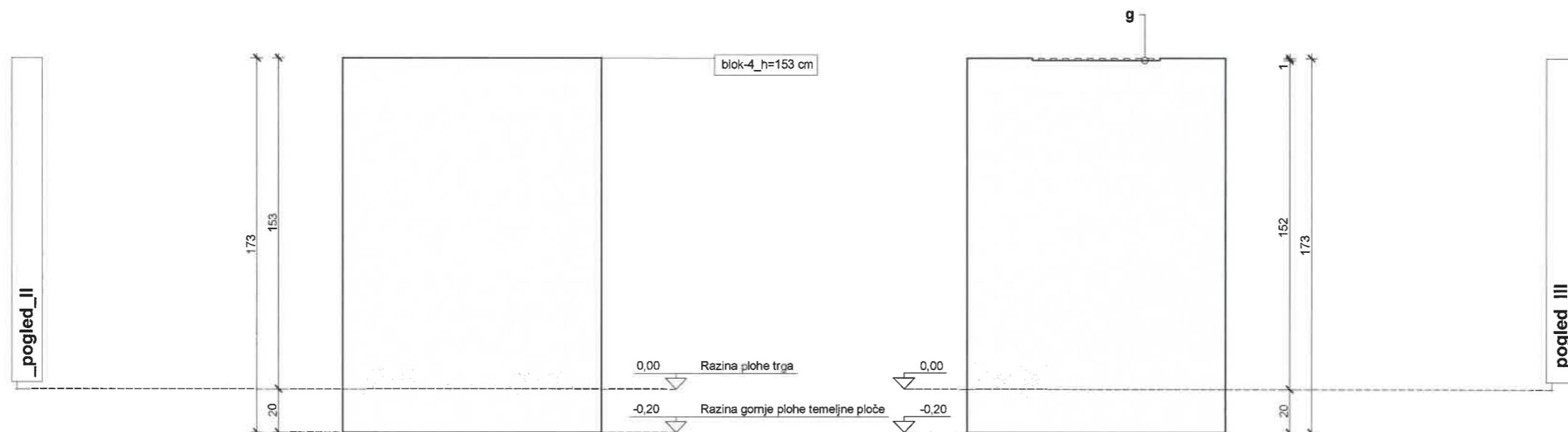

Elementi

- 1; 2; 3; 4; 5; 6_Blokovi korpusa sklopa
- a_Natpis N1 na bloku-1 / reljefni
- b_Natpis N2 na bloku-6 / reljefni
- c_Grb na bloku-6 / reljefni
- d_Križ na bloku-6 / reljefni
- e_Kuka za vješanje vijenca / aplikacija
- f_Reška
- g_Kanelure na plohama blokova
- h_Šjuncana bordura - ploha za drenažu oborinske vode
- i_Posuda / pladanj za svijeće / mobilne element

Korpus / dimenzije sastavnih dijelova - blokova

- _blok-1 _katete 339,4 cm / hipotenuza 480,0 cm / h= 56 cm (36 cm+20 cm)
- _blok-2 _katete 240,0 cm / hipotenuza 339,4 cm / h= 79 cm (59 cm+20 cm)
- _blok-3 _katete 169,7 cm / hipotenuza 240,0 cm / h= 115 cm (95 cm+20 cm)
- _blok-4 _katete 120,0 cm / hipotenuza 163,7 cm / h= 173 cm (153 cm+20 cm)**
- _blok-5 _katete 84,9 cm / hipotenuza 120,0 cm / h= 267 cm (247 cm+20 cm)
- _blok-6 _katete 60,0 cm / hipotenuza 84,9 cm / h= 420 cm (400 cm+20 cm)

Investitor	Općina Lopar / OIB55776600209 51281 Lopar, Lopar 289A	
Građevina	Spomenika braniteljima Domovinskog rata	
Lokacija	Lopar - Dvoranski trg	
Projekt	Izvedbeni arhitektonski projekt Spomenik 2	
Broj projekta		
Prikaz	Korpus spomenika / Blok_4 Tlocrt / Pogledi	Broj 2.4
Mjerilo	1:25	
Projektant	Nenad Kocijan, dipl.ing.arhitekt Ovlašteni arhitekt _HKA_1465 Kocijan Arhitekt J.d.o.o. Rijeka 51000 Rijeka _Jadranski trg 1 +385 99 3316 230 nenad.kocijan10@gmail.com	

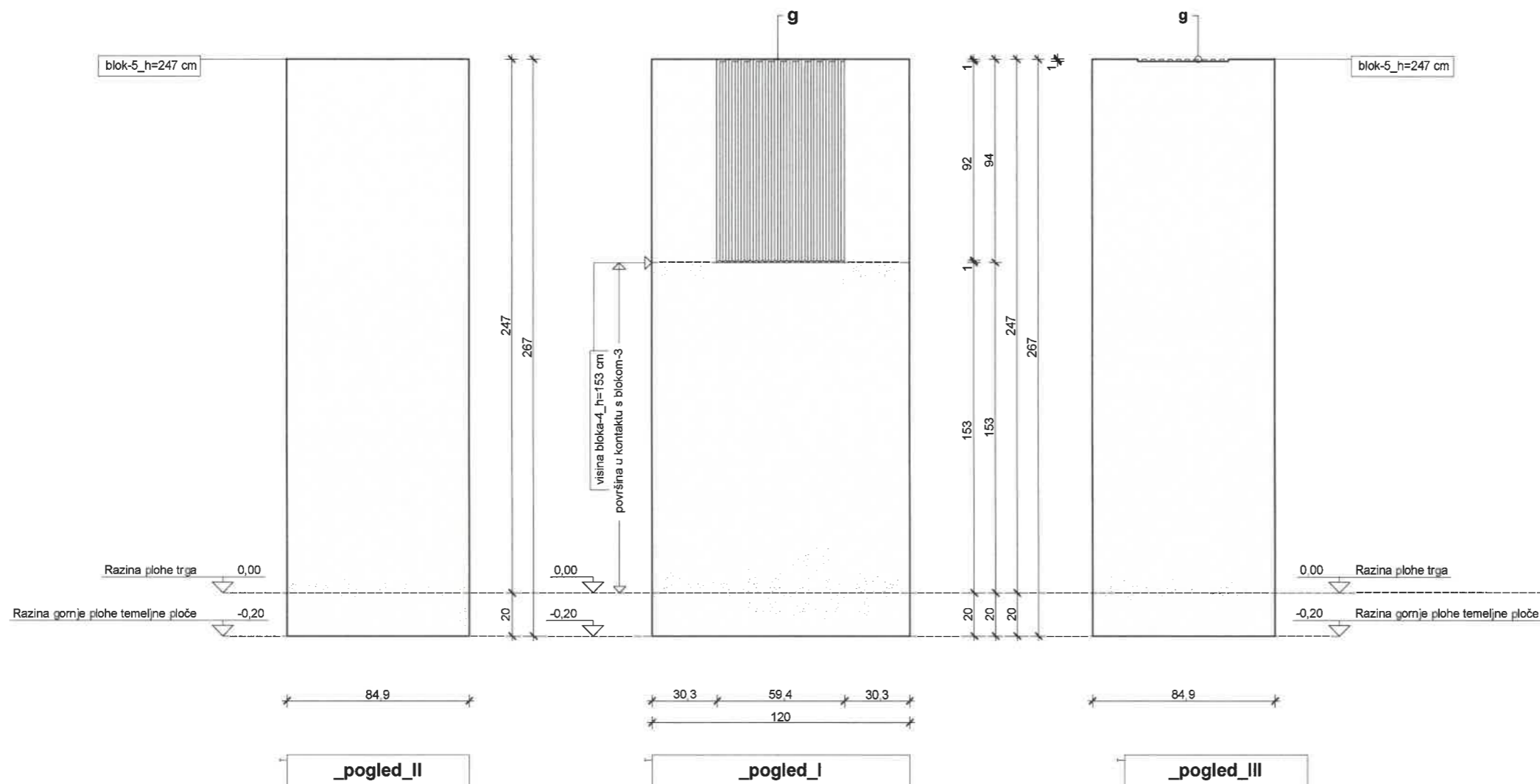

_tlocrt

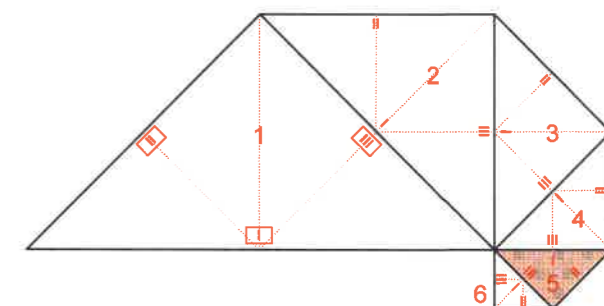
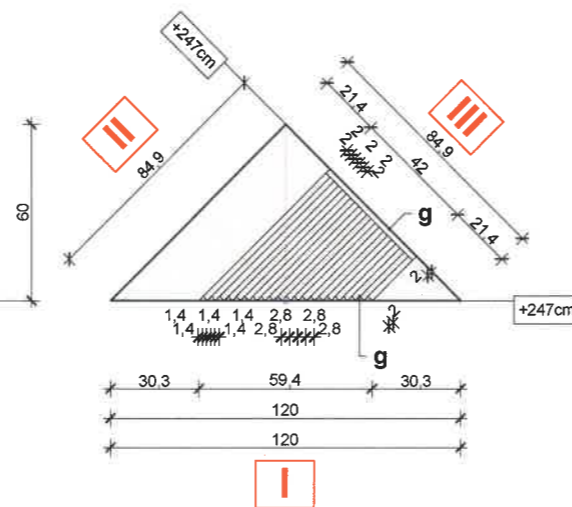

Elementi

- 1; 2; 3; 4; 5; 6_Blokovi korpusa sklopa
- a_Natpis N1 na bloku-1 / reljefni
- b_Natpis N2 na bloku-6 / reljefni
- c_Grb na bloku-6 / reljefni
- d_Križ na bloku-6 / reljefni
- e_Kuka za vješanje vijenca / aplikacija
- f_Reška
- g_Kanelure na plohama blokova
- h_Šjunčana bordura - ploha za drenažu oborinske vode
- i_Posuda / pladanj za svijeće / mobilne element

Korpus / dimenzije sastavnih dijelova - blokova

- _blok-1_katete 339,4 cm / hipotenuza 480,0 cm / h= 56 cm (36 cm+20 cm)
- _blok-2_katete 240,0 cm / hipotenuza 339,4 cm / h= 79 cm (59 cm +20 cm)
- _blok-3_katete 169,7 cm / hipotenuza 240,0 cm / h= 115 cm (95 cm +20 cm)
- _blok-4_katete 120,0 cm / hipotenuza 169,7 cm / h= 173 cm (153 cm +20 cm)
- _blok-5_katete 84,9 cm / hipotenuza 120,0 cm / h= 267 cm (247 cm +20 cm)**
- _blok-6_katete 60,0 cm / hipotenuza 84,9 cm / h= 420 cm (400 cm +20 cm)

Investitor	Općina Lopar / OIB55776600209 51281 Lopar, Lopar 289A	
Građevina	Spomenika braniteljima Domovinskog rata	
Lokacija	Lopar - Dvoranski trg	
Projekt	Izvedbeni arhitektonski projekt Spomenik 2	
Broj projekta		
Prikaz	Korpus spomenika / Blok_5 Tlocrt / Pogledi	Broj 2.5
Mjerilo	1:25	
Projektant	Nenad Kocijan, dipl.ing.arhitekt Ovlašteni arhitekt_HKA_1465 Kocijan Arhitekt J.d.o.o. Rijeka 51000 Rijeka _Jadranski trg 1 +385 99 3316 230 nenad.kocijan10@gmail.com	

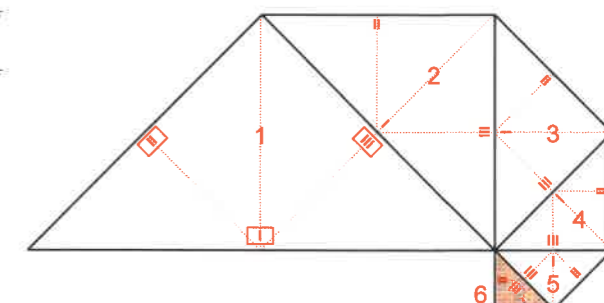
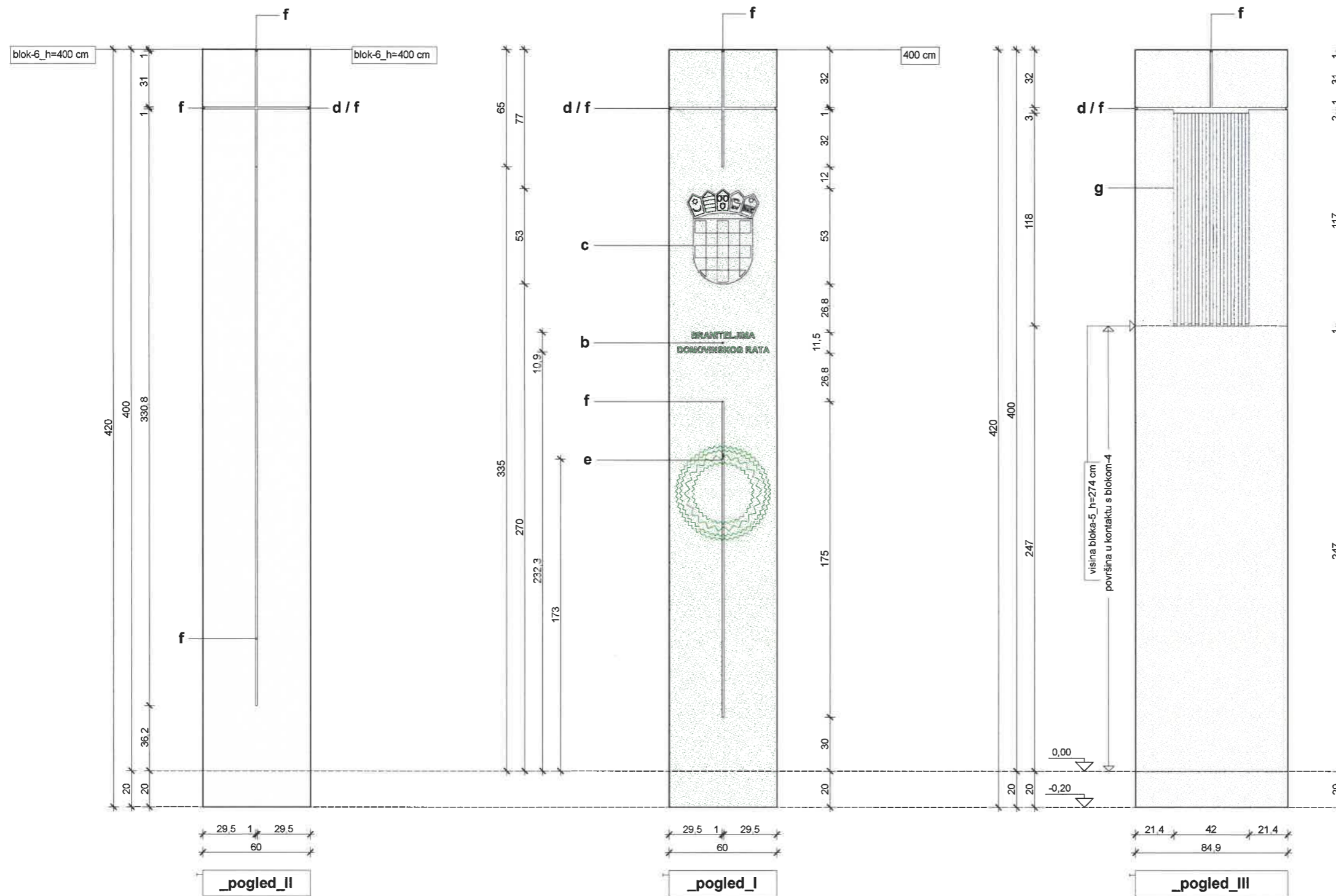

_tlocrt

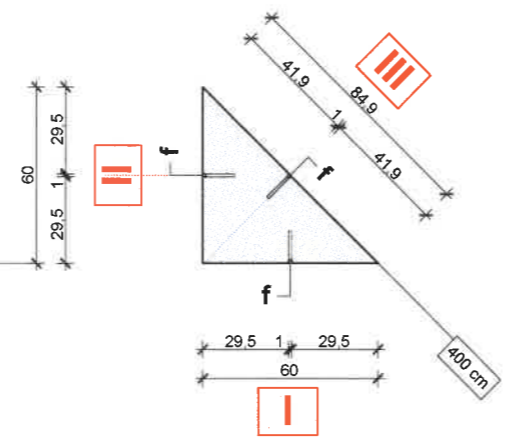

- Elementi:**
- 1; 2; 3; 4; 5; 6_Blokovi korpusa sklopa
 - a_Natpis N1 na bloku-1 / reljefni
 - b_Natpis N2 na bloku-6 / reljefni
 - c_Grb na bloku-6 / reljefni
 - d_Križ na bloku-6 / reljefni
 - e_Kuka za vješanje vijenca / aplikacija
 - f_Reška
 - g_Kanelure na plohama blokova
 - h_Šljunčana bordura - ploha za drenažu oborinske vode
 - l_Posuda / pladanj za svijeće / mobilne element

- Korpus: / dimenzije sastavnih dijelova - blokova**
- _blok-1 _katete 339,4 cm / hipotenuza 480,0 cm / h= 56 cm (36 cm+20 cm)
 - _blok-2 _katete 240,0 cm / hipotenuza 339,4 cm / h= 79 cm (59 cm +20 cm)
 - _blok-3 _katete 169,7 cm / hipotenuza 240,0 cm / h= 115 cm (95 cm +20 cm)
 - _blok-4 _katete 120,0 cm / hipotenuza 169,7 cm / h= 173 cm (153 cm +20 cm)
 - _blok-5 _katete 84,9 cm / hipotenuza 120,0 cm / h= 267 cm (247 cm +20 cm)
 - _blok-6 _katete 60,0 cm / hipotenuza 84,9 cm / h= 420 cm (400 cm +20 cm)**

Investitor	Općina Lopar / OIB5776600209 51281 Lopar, Lopar 289A	
Gradjevina	Spomenika braniteljima Domovinskog rata	
Lokacija	Lopar - Dvoranski trg	
Projekt	Izvedbeni arhitektonski projekt Spomenik 2	
Broj projekta		
Prikaz	Korpus spomenika / Blok_4 Tlocrt / Pogledi	Broj 2.6
Mjerilo	1:25	
Projektant	Nenad Kocijan, dipl.ing.arhitekt Ovlašteni arhitekt _HKA_1465 Kocijan Arhitekt J.d.o.o. Rijeka 51000 Rijeka _Jadranski trg 1 +385 99 3316 230 nenad.kocijan10@gmail.com	

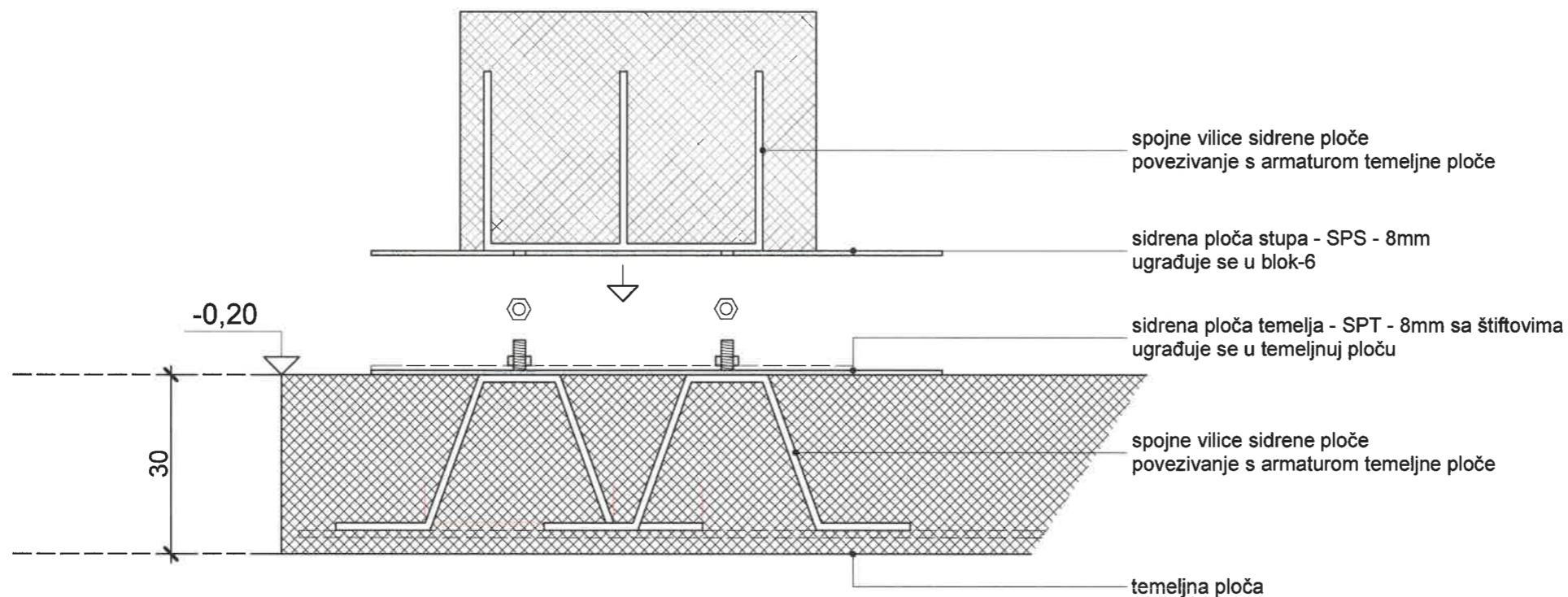
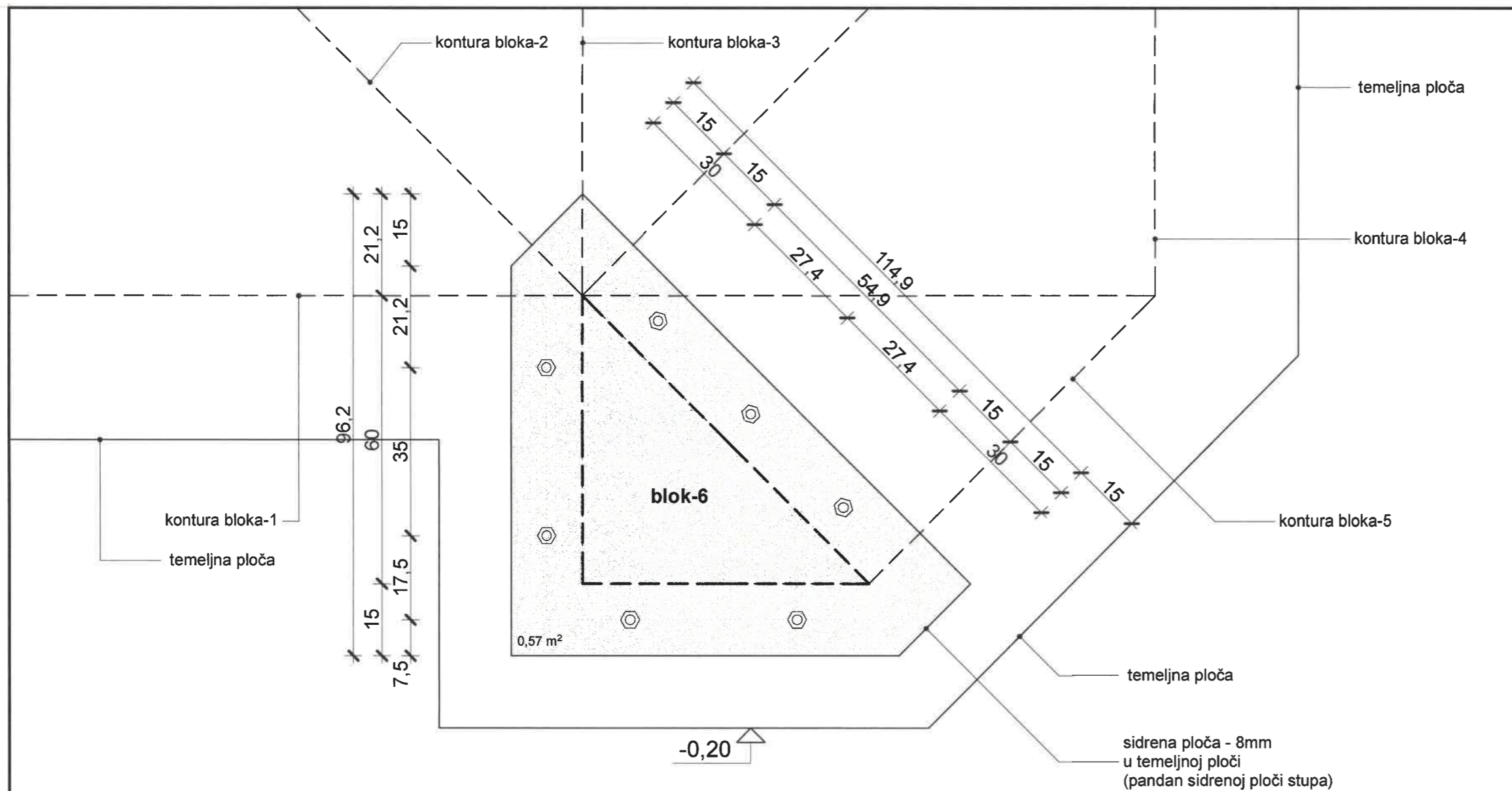

Tehničko rješenje sidrenja "Bloka-6" u temeljnu ploču usaglasiti će se s odabranim izvođačem elemenata spomeničke strukture !

Investitor	Općina Lopar / OIB55776600209 51281 Lopar, Lopar 289A	
Gradjevina	Spomenika braniteljima Domovinskog rata	
Lokacija	Lopar - Dvoranski trg	
Projekt	Izvedbeni arhitektonski projekt	
Broj projekta	27.00.18.23.A	
Prikaz	Sidrene ploče bloka-6 Sidrena ploča stupa - SPS-1 Sidrena ploča temelja - SPT-2	Broj 3.1
Mjerilo	1:10	
Projektant	Nenad Kocijan, dipl.ing.arhitekt Ovlašteni arhitekt_HKA_1465 Kocijan Arhitekt J.d.o.o. Rijeka 51000 Rijeka_Jadranski trg 1 +385 99 3316 230 nenad.kocijan10@gmail.com	

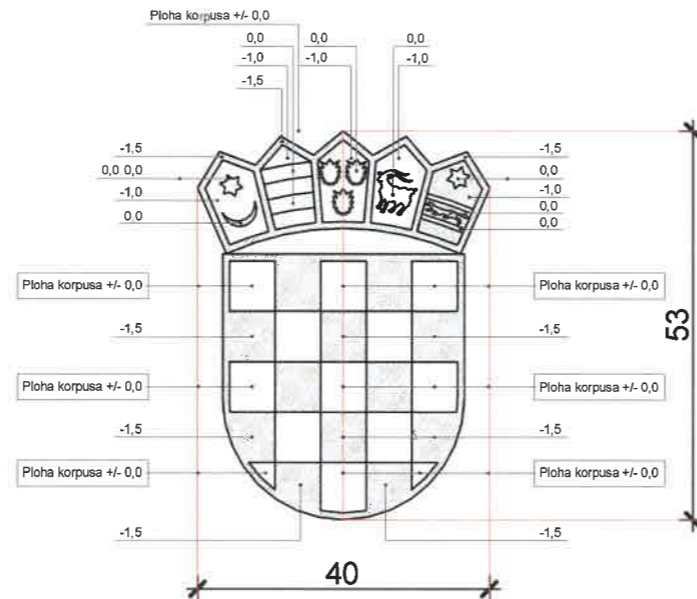
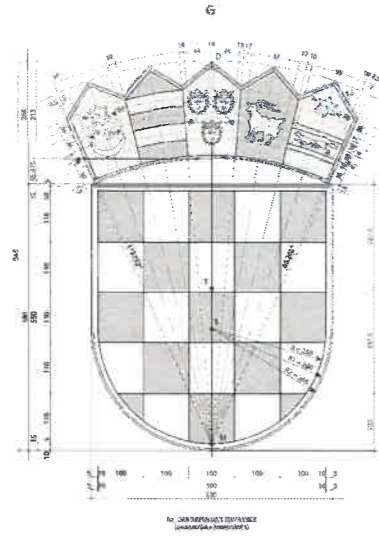
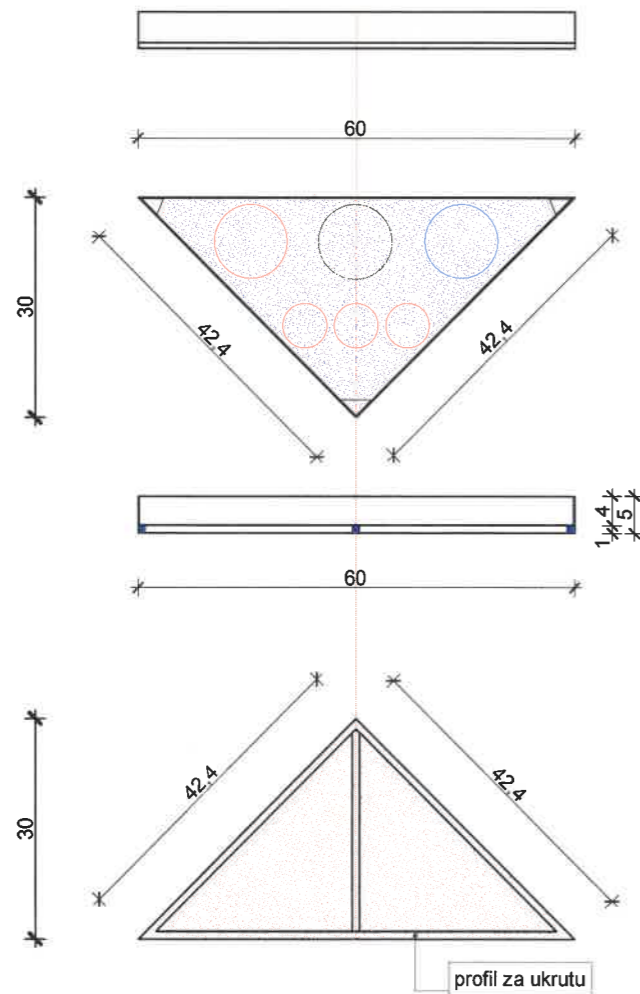
C**Državni grb****j****Posuda za svijeće**

pogled

tlocrt

presjek

podgled

profil za ukrutu

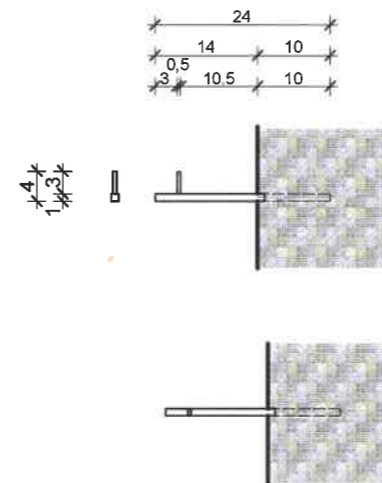
e**Kuka za vješanje vijenca****Natpisi na korpusu / Reljefni otisak**

_blok-1 _ ISTINSKI SE MIR SIJE U SRCU.
PAPA FRANJO

_blok-6 _ BRANITELJIMA
DOMOVINSKOG RATA

Aplikacija na korpusu / Reljefni otisak**_blok-6 _****Grb Republike Hrvatske****Elementi**

- 1; 2; 3; 4; 5; 6_Blokovi korpusa sklopa
- a_Natpis N1 na bloku-1 / reljefni
- b_Natpis N2 na bloku-6 / reljefni
- c_Grb na bloku-6 / reljefni
- d_Križ na bloku-6 / reljefni
- e_Kuka za vješanje vijenca / aplikacija
- f_Reška
- g_Kanelure na plohamo blokova
- h_Šljunčana bordura - ploha za drenažu oborinske vode
- j_Posuda / pladanj za svijeće / mobilne element

Investitor **Općina Lopar / OIB55776600209**
51281 Lopar, Lopar 289A

Građevina **Spomenika braniteljima Domovinskog rata**

Lokacija **Lopar - Dvoranski trg**

Projekt **Izvedbeni arhitektonski projekt**

Broj projekta **27.00.18.23.A**

Prikaz **Posuda za svijeće / Klin za vijence**
Državni grb / Natpisi

Mjerilo **1:10**

Projektant **Enad Kocijan, dipl.ing.arhitekt**
Ovlašteni arhitekt_HKA_1465

Kocijan Arhitekt J.d.o.o. Rijeka
51000 Rijeka _Jadranski trg 1
+385 99 3316 230
nenad.kocijan10@gmail.com

Broj
3.2